

GRUNDIG

Toaster

User Manual

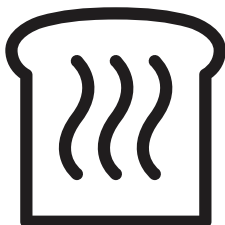

TA 6330

DE - EN - FR - TR



01M-GMN3710-0321-04

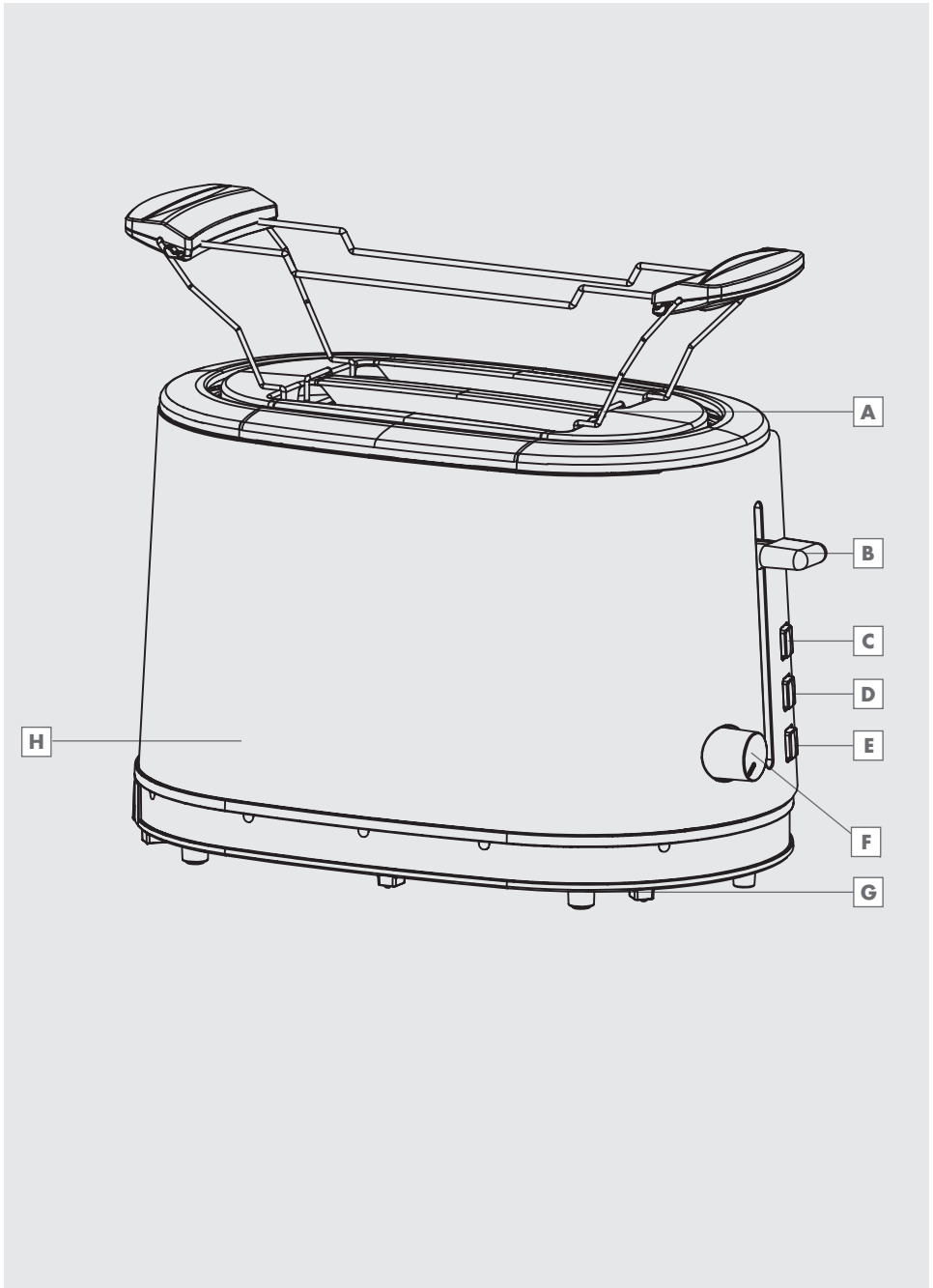

DEUTSCH 05-14

ENGLISH 15-23

FRANÇAIS 24-33

TÜRKÇE 34-45

SICHERHEIT UND AUFSTELLEN

Lesen Sie diese Bedienungsanleitung sorgfältig, bevor Sie das Gerät benutzen! Befolgen Sie alle Sicherheitshinweise, um Schäden wegen falscher Benutzung zu vermeiden!

Bewahren Sie die Bedienungsanleitung zum späteren Nachschlagen auf. Sollte das Gerät an Dritte weitergegeben werden, muss diese Bedienungsanleitung ebenfalls mit ausgehändigt werden.

- Dieses Gerät ist nur für den privaten Gebrauch im Haushalt bestimmt und ist nicht für den professionell-gastronomischen Einsatz geeignet. Es darf nicht für den gewerblichen Gebrauch verwendet werden.
- Das Gerät nicht für Zwecke benutzen, für die es nicht bestimmt ist. Der Toaster ist nur zum Toasten und Aufwärmen von Brot und Brötchen geeignet.
- Das Gerät nicht im Freien oder im Badezimmer benutzen.
- Prüfen, ob die Netzspannung auf dem Typenschild mit der lokalen Versorgungsspannung übereinstimmt. Die einzige Möglichkeit, das Gerät von der Stromversorgung zu trennen, ist den Netzstecker zu ziehen.
- Falls nicht vorhanden, wird als zusätzlicher Schutz die Installation einer Fehlerstrom-Schutz-Einrichtung (RCD) mit einem Bemessungsauslösestrom von nicht mehr als 30 mA empfohlen. Bitte einen Elektriker kontaktieren.
- Gerät, Netzkabel sowie Netzstecker nicht in Wasser oder andere Flüssigkeiten tauchen. Nicht unter fließendes Wasser halten, keinerlei Teile im Geschirrspüler reinigen.
- Netzstecker immer aus der Steckdose ziehen; nach der Benutzung des Gerätes, vor der Reinigung des Gerätes, bevor der Raum verlassen wird oder wenn ein Fehler auftritt.
- Netzstecker nicht am Kabel aus der Steckdose ziehen.
- Netzkabel nicht um das Gerät wickeln.

SICHERHEIT UND AUFSTELLEN

- Schäden am Netzkabel vermeiden, nicht quetschen, knicken oder über scharfe Kanten ziehen. Netzkabel von heißen Oberflächen und offenem Feuer fernhalten.
- Gerät nicht mit einem Verlängerungskabel benutzen.
- Gerät niemals benutzen, wenn das Netzkabel oder das Gerät selbst beschädigt ist.
- Unsere GRUNDIG Haushaltsgeräte entsprechen den geltenden Sicherheitsnormen. Wenn das Gerät oder das Netzkabel beschädigt ist, muss es vom Händler, einem Service-Zentrum oder von einer gleichwertig qualifizierten und autorisierten Person repariert oder ausgetauscht werden, um Gefährdungen zu vermeiden. Fehlerhafte oder unqualifizierte Reparaturen können Gefahren und Risiken für den Benutzer verursachen.
- Gerät unter keinen Umständen öffnen. Für Schäden aufgrund von falscher Benutzung wird keine Haftung übernommen.
- Gerät immer von Kindern fernhalten.
- Dieses Gerät kann von Kindern ab 8 Jahren sowie von Personen mit reduzierten physischen, sensorischen oder mentalen Fähigkeiten oder Mangel an Erfahrung und/oder Wissen benutzt werden, wenn sie beaufsichtigt oder bezüglich des sicheren Gebrauchs des Gerätes unterwiesen wurden und die daraus resultierenden Gefahren verstanden haben. Kinder dürfen nicht mit dem Gerät spielen. Reinigung und Benutzer-Wartung dürfen nicht durch Kinder durchgeführt werden, es sei denn, sie sind beaufsichtigt.
- Gerät während der Benutzung nicht unbeaufsichtigt lassen. Vorsicht, wenn das Gerät in der Nähe von Kindern und Personen mit eingeschränkten physischen, sensorischen oder mentalen Fähigkeiten benutzt wird.
- Vor der ersten Inbetriebnahme des Gerätes alle Komponenten reinigen. Siehe dazu Abschnitt „Reinigung und Pflege“.

SICHERHEIT UND AUFSTELLEN

- Gerät und sämtliche Zubehöreile gründlich trocknen, bevor es mit der Stromversorgung verbunden wird und bevor Teile abgenommen oder angebracht werden.
- Gerät und dessen Zubehör niemals auf oder in der Nähe von heißen Oberflächen wie Gasbrennern, elektrischen Kochplatten oder heißen Öfen betreiben oder platzieren.
- Das Brot kann durch Überhitzung Feuer fangen. Das Gerät nie an oder in der Nähe von brennbaren, entzündlichen Orten oder Möbeln benutzen. Darauf achten, dass das Gerät nicht mit brennbaren Materialien, wie Vorhängen, Textilien, Wänden etc., in Berührung kommt oder damit bedeckt wird.
- Papier, Pappe oder Kunststoff nicht in oder unter dem Gerät verwenden.
- Brotscheiben verwenden, die für die Brotschlitze geeignet sind.
- Gerät ausschließlich mit den mitgelieferten Teilen betreiben.
- Gerät nie mit feuchten oder nassen Händen benutzen.
- Gerät immer auf einer stabilen, ebenen, sauberen, trockenen und rutschfesten Oberfläche benutzen.
- Anschlusskabel so verlegen, dass ein unbeabsichtigtes Ziehen daran bzw. ein Darüberstolpern nicht möglich ist.
- Gerät so aufstellen, dass der Netzstecker immer zugänglich ist.
- Es besteht die Gefahr von Verbrennungen. Vermeiden Sie den Kontakt mit heißen Oberflächen; das Außengehäuse wird während des Betriebs sehr heiß.
- Keine Fremdkörper an das Gerät kleben.
- Das Gerät darf nicht mit einer externen Zeitschaltuhr oder Fernbedienungssystem betrieben werden.

SICHERHEIT UND AUFSTELLEN

- Bei der ersten Inbetriebnahme kann sich aufgrund von Produktionsrückständen Rauch bilden. Dies weist jedoch nicht auf einen Defekt des Gerätes hin. Gerät beim ersten Einschalten wie gewohnt benutzen, jedoch ohne Brot. Angemessene Raumbelüftung sicherstellen.
- Zur Vermeidung von Brandgefahr regelmäßig Krümelschublade leeren.
- Toaster nicht ohne Krümelfach verwenden.
- Produkt nicht mit Lebensmitteln verwenden, die Zucker, Marmelade oder Eingemachtes enthalten.
- Brot nicht mit stark verlaufenen Aufstrichen wie Butter toasten.
- Nicht versuchen, eingeklemmte Toastbrotsscheiben, Muffins, Bagels, Brote oder andere Gegenstände mit einem Messer oder anderen Gegenstand herauszuholen; diese könnten durch Kontakt mit stromführenden Elementen einen Stromschlag verursachen.
- Bei Rauchentwicklung während des Betriebs, sofort den Toastprozess stoppen. Sollte Brot im Toaster stecken bleiben, immer zuerst den Stecker aus der Steckdose ziehen, bevor das Brot herausgezogen wird. Vorsicht, das Brot kann sehr heiß sein.
- Der Toaster kann nur eingeschaltet werden, wenn der Netzstecker an einer Steckdose angeschlossen ist.
- Keine Werkzeuge oder Gegenstände im Gerät verwenden. Metallische Gegenstände können Kurzschlüsse und Stromschläge verursachen. Heizelemente und Mechanik nicht beschädigen.
- Gerät nicht als Wärmequelle verwenden.
- Nicht versuchen, Brotscheiben zu entfernen, während das Gerät eingeschaltet ist.
- Gerät vor der Reinigung und bei Nichtbenutzung immer von der Stromversorgung trennen.

Sehr geehrte Kundin, sehr geehrter Kunde,
herzlichen Glückwunsch zum Erwerb Ihres neuen
GRUNDIG Edelstahl-Toasters TA 6330.

aufmerksam, um sicherzustellen, dass Sie Ihr
Qualitätsprodukt von GRUNDIG viele Jahre be-
nutzen können.

Verantwortungsbewusstes Handeln!



GRUNDIG setzt intern wie auch
bei unseren Lieferanten auf ver-
traglich zugesicherte soziale Ar-
beitsbedingungen mit fairem Lohn,
auf effizienten Rohstoffeinsatz bei
stetiger Abfallreduzierung von
mehreren Tonnen Plastik pro Jahr - und auf min-
destens 5 Jahre Verfügbarkeit sämtlichen Zube-
hört.

Für eine lebenswerte Zukunft.
Grundig.

Bedienelemente und Teile

Siehe Abbildung auf Seite 3.

- A** Brotschlitz
- B** Starthebel
- C** Stopp Taste
- D** Auftauen Taste
- E** Aufwärmen Taste
- F** Bräunungskontrolle
- G** Krümelschublade
- H** Gehäuse

Vorbereiten

- 1 Alle Verpackungsmaterialien und Aufkleber entfernen und diese entsprechend den gesetzlichen Vorschriften entsorgen.
- 2 Gerät vor der ersten Inbetriebnahme reinigen (siehe Abschnitt „Reinigung und Pflege“).
- 3 Darauf achten, dass das Gerät aufrecht auf einer stabilen, ebenen, sauberen, trockenen und rutschfesten Oberfläche steht.

Hinweis

- Bei der ersten Inbetriebnahme des Gerätes kann sich aufgrund von Produktionsrückständen Rauch bilden. Dies weist jedoch nicht auf einen Defekt des Gerätes hin. Gerät beim ersten Einschalten wie gewohnt benutzen, jedoch ohne Brot. Es wird empfohlen, beim ersten Gebrauch die mittlere Einstellung der Bräunungskontrolle **F** zu verwenden. Angemessene Raumbelüftung sicherstellen.

Toasten

- 1 Nur jeweils eine Brotscheibe in beide Brotschlitze **A** stecken.
- 2 Netzstecker in die Steckdose stecken.
- 3 Mit der Bräunungskontrolle **F** den gewünschten Bräunungsgrad zwischen 1 und 6 wählen.

Hinweise

- Die Einstellung der Bräunungskontrolle auf 1 bewirkt den hellsten Bräunungsgrad, Stufe 6 den dunkelsten Bräunungsgrad. Der Bräunungsgrad kann je nach Brotsorte variieren.
- Durch mehrere, aufeinanderfolgende Toastvorgänge erwärmt sich das Gehäuse des Toasters, wodurch das Brot zunehmend dunkler wird. Daher einen geeigneten Bräunungsgrad wählen. Toastvorgang nach jedem Toasten mindestens 30 Sekunden abkühlen lassen.
- Der Bräunungsgrad ist bei einer Scheibe höher als bei zwei Scheiben, auch wenn die Bräunungskontrolle **F** auf der selben Stufe eingestellt ist.

- 4 Starthebel **B** so weit nach unten drücken, bis er automatisch einrastet.

Hinweise

- Wenn der Netzstecker nicht angeschlossen ist, rastet der Starthebel **B** nicht ein.
 - Der Bräunungsgrad kann auch während des Toastvorganges mit der Bräunungskontrolle **F** eingestellt werden.
- 5 Das Gerät schaltet sich automatisch aus, sobald der gewünschte Bräunungsgrad erreicht ist.
 - Der Starthebel **B** springt hoch. Die Toastbrotscheiben werden nach oben geschoben und können aus dem Toaster entnommen werden.

Hinweise

- Mit der Stopp Taste **C** lässt sich der Toastvorgang vorzeitig beenden. Der Starthebel **B** springt nach oben, die Toastscheiben können aus dem Toaster entnommen werden.

Achtung

- Beim Herausnehmen der Toastbrotscheiben aus dem Toaster vorsichtig sein, da Metallteile des Toasters sowie Brot sehr heiß werden können.
- 6 Netzstecker aus der Steckdose ziehen.
 - Falls Toastbrotscheiben im Toaster stecken bleiben, Toaster umgehend durch Drücken der Stopp Taste **C** ausschalten. Netzstecker aus der Steckdose ziehen. Den Toaster vollständig abkühlen lassen. Vorsichtig versuchen, das Brot aus dem Toaster zu entfernen, ohne die empfindlichen Heizelemente und andere Teile zu beschädigen. Zum Entfernen des Brots aus dem Toaster keine elektrisch leitenden Gegenstände verwenden.

Toasten von gefrorenem Brot

- 1 Die Schritte 1 bis 4 im Abschnitt „Toasten“ befolgen.
- 2 Auftauen Taste **D** drücken.

Hinweis

- Wenn die Auftauen Taste **D** betätigt wird, dauert der Vorgang länger als beim normalen Toasten.

- 3 Das Gerät schaltet sich automatisch aus, sobald der gewünschte Bräunungsgrad erreicht ist.
- Der Starthebel **B** springt hoch die Toastbrotscheiben werden nach oben geschoben und können aus dem Toaster entnommen werden.

Hinweise

- Mit der Stopp Taste **C** lässt sich der Toastvorgang vorzeitig beenden. Der Starthebel **B** springt nach oben, die Toastscheiben können aus dem Toaster entnommen werden.

Achtung

- Beim Herausnehmen der Toastbrotscheiben aus dem Toaster vorsichtig sein, da Metallteile des Toasters sowie Brot sehr heiß werden können.

- 4 Netzstecker aus der Steckdose ziehen.

Aufwärmen von bereits geröstetem Brot

- 1 Die Schritte 1 bis 4 im Abschnitt „Toasten“ befolgen.
- 2 Aufwärmen Taste **E** drücken.
- 3 Das Gerät schaltet sich automatisch aus, sobald die gewünschte Aufwärmstufe erreicht ist. Der Starthebel **B** springt hoch. Die Toastbrotscheiben werden nach oben geschoben und können aus dem Toaster entnommen werden.

Hinweise

- Mit der Stopp Taste **C** lässt sich der Toastvorgang vorzeitig beenden. Der Starthebel **B** springt nach oben, die Toastscheiben können aus dem Toaster entnommen werden.

Achtung

- Beim Herausnehmen der Toastbrotscheiben aus dem Toaster vorsichtig sein, da Metallteile des Toasters sowie Brot sehr heiß werden können.

- 4 Netzstecker aus der Steckdose ziehen.

Aufwärmen von Brötchen

Dieser Toaster ist mit einem Brötchenaufsatz ausgestattet.

Hinweise

- Brot und Brötchen dürfen nicht gleichzeitig ge-toastet und aufgewärmt werden
- Keine Toastbrotscheiben auf dem Brötchenaufsatz aufwärmen. Die Toastbrotscheiben verhindern eine ausreichende Belüftung.
- Legen Sie für jede Benutzung maximal zwei Brotscheiben oder Brötchen auf den Brötchenaufsatz.
- Wenn versehentlich der falsche Modus aktiviert wird (Auftauen anstelle von Aufwärmen oder Aufwärmen anstelle von Auftauen), dann muss der ausgewählte Modus zuerst mit der Stopp Taste unterbrochen werden, bevor der richtige Modus ausgewählt werden kann.

- 1 Brötchenaufsatz auf den Brotschlitz **A** stellen.

- 2 Brötchen auf den Brötchenaufsatz legen.

- 3 Netzstecker in die Steckdose stecken.

- 4 Über die Bräunungskontrolle **F** gewünschte Aufwärmstufe wählen.

- 5 Starthebel **B** nach unten drücken.
- Dann beginnt das Aufwärmen.

- 6 Brötchen wenden, um eine gleichmäßige Bräunung zu erreichen.

- 7 Das Gerät schaltet sich automatisch aus, sobald die gewünschte Aufwärmstufe erreicht ist.

Hinweis

- Mit der Stopp Taste **C** lässt sich das Aufwärmen vorzeitig beenden.
- 8 Brötchen nach dem Aufwärmen von dem Aufsatz nehmen und Gerät von der Stromversorgung trennen.



- 9 Brötchenaufsatz vor dem Abnehmen vom Brotschlitz **A** abkühlen lassen.

Achtung

- Brötchen und Gehäuse **H** des Toasters können während und direkt nach dem Toastvorgang sehr heiß sein. Nicht mit bloßen Händen berühren.

Reinigung und Pflege

Achtung

- Zur Reinigung des Gerätes niemals Benzin, Lösungsmittel, Scheuermittel oder harte Bürsten verwenden.
 - Weder Gerät noch sein Netzkabel in Wasser oder andere Flüssigkeiten tauchen.
- 1 Gerät ausschalten und Netzstecker aus der Steckdose ziehen.
 - 2 Das Gerät vollständig abkühlen lassen.
 - 3 Krümel nach jeder Benutzung durch Herausziehen der Krümelschublade  leeren. Krümelschublade ausschließlich mit einem feuchten Tuch reinigen. Vor dem Einschieben der Krümelschublade in das Gerät sicherstellen, dass die Schublade trocken ist. Keine Brotkrümel im Toaster ansammeln, diese können Feuer verursachen.
 - 4 Toaster zum Entfernen der Brotkrümel herumdrehen und leicht schütteln, um Krümel aus dem Inneren zu entfernen.
 - 5 Gehäuse  des Gerätes mit einem feuchten, weichen Tuch und etwas mildem Reinigungsmittel reinigen. Gehäuse gründlich trocknen.

Hinweis

- Nach der Reinigung und vor der Benutzung des Gerätes alle Teile sorgfältig mit einem weichen Handtuch trocknen.

Lagerung

Wenn das Gerät längere Zeit nicht benutzt wird, sollte es sorgfältig aufbewahrt werden.

Darauf achten, dass der Netzstecker gezogen, das Gerät abgekühlt und komplett trocken ist.

Netzkabel um den Kabelring an der Unterseite des Toasters wickeln.

Gerät an einem kühlen, trockenen Ort lagern.

Darauf achten, dass sich das Gerät immer außerhalb der Reichweite von Kindern befindet.

Entsorgung von Altgeräten:

Dieses Produkt erfüllt die Vorgaben der EU-WEEE-Direktive (2012/19/EU). Das Produkt wurde mit einem Klassifizierungssymbol für elektrische und elektronische Altgeräte (WEEE) gekennzeichnet.



Dieses Symbol zeigt an, dass dieses Gerät am Ende seiner Einsatzzeit nicht mit anderem Hausmüll entsorgt werden darf. Altgeräte müssen an offizielle Sammelstellen zum Recycling elektrischer und elektronischer Geräte abgegeben werden. Nähere Angaben zu diesen Sammelstellen erhalten Sie von Ihrer Stadtverwaltung oder dem Händler, bei dem Sie das Gerät erworben haben. Der Beitrag jedes Haushalts zum Umweltschutz ist wichtig. Eine angemessene Entsorgung von Altgeräten hilft bei der Verhinderung negativer Auswirkungen auf Umwelt und menschliche Gesundheit.

Einhaltung von RoHS-Vorgaben:

Das von Ihnen erworbene Produkt erfüllt die Vorgaben der EU-RoHS Direktive (2011/65/EU). Es enthält keine in der Direktive angegebenen gefährlichen und unzulässigen Materialien.

Informationen zur Verpackung



Die Verpackung des Produkts wurde gemäß unserer nationalen Gesetzgebung aus recyclingfähigen Materialien hergestellt. Entsorgen Sie die Verpackungsmaterialien nicht mit dem Hausmüll oder anderem Müll. Bringen Sie sie zu einer von der Stadtverwaltung bereitgestellten Sammelstelle für Verpackungsmaterial.

Technische Daten



Spannungsversorgung:

220-240 V~, 50/60 Hz

Leistung: 720-850 W

Technische und optische Änderungen vorbehalten.

Diese Bedienungsanleitung kann unter www.grundig.com eingesehen und heruntergeladen werden

Service und Ersatzteile

Unsere Geräte werden nach den neuesten technischen Erkenntnissen entwickelt, produziert und geprüft. Sollte trotzdem eine Störung auftreten, so bitten wir Sie, sich mit Ihrem Fachhändler bzw. mit der Verkaufsstelle in Verbindung zu setzen. Sollte dies nicht möglich sein, wenden Sie sich bitte an das GRUNDIG Service-Center unter folgenden Kontaktdaten:

Telefon: 0911 / 590 597 29
(Montag bis Freitag von 08.00 bis 18.00 Uhr)
Telefax: 0911 / 590 597 31
E-Mail: service@grundig.com
<http://www.grundig.com/de-de/support>

Unter den obengenannten Kontaktdaten erhalten Sie ebenfalls Auskunft über den Bezug möglicher Ersatz- und Zubehörteile.

GRUNDIG Kundenberatungszentrum

Montag bis Freitag von 8.00 bis 18.00 Uhr

Deutschland : 0911 / 590 597 30

Österreich : 0820 / 220 33 22 *

* gebührenpflichtig (0,145 €/Min. aus dem Festnetz,

Mobilfunk: max. 0,20 €/Min.)

Haben Sie Fragen?

Unser Kundenberatungszentrum steht Ihnen werktags stets von 8.00 - 18.00 Uhr zur Verfügung.

Sehr geehrte Kundin, sehr geehrter Kunde,

als Käufer eines Gerätes der Marke Grundig stehen Ihnen die gesetzlichen Gewährleistungsrechte (Nachbesserung und Nacherfüllung) aus dem Kaufvertrag zu. Die Gewährleistung erfolgt für die Fehlerfreiheit bei Geräteübergabe entsprechend dem jeweiligen Stand der Technik. Über die Gewährleistung hinaus räumt Ihnen der Hersteller eine Garantie ein, diese schränkt die gesetzliche Gewährleistung – die für 24 Monate ab dem Kaufdatum gilt – nicht ein. Garantiert wird die Mängelbeseitigung durch Reparatur oder Austausch nach Wahl des Herstellers.

Sollte eine Störung an Ihrem Gerät auftreten, wenden Sie sich bitte an Ihren Fachhändler bzw. den Verkäufer. Dieser wird vor Ort das Gerät prüfen und den Kundenservice durchführen. Auch soweit Ansprüche aus der Herstellergarantie bestehen, werden diese nur durch den Verkäufer abgewickelt.

Die Garantiezeit beträgt 36 Monate ab Kaufdatum.

Bedingungen:

1. Ein maschinell erstellter Original-Kaufbeleg liegt vor.
2. Das Gerät ist nur mit Original-Zubehör und Original-Ersatzteilen betrieben worden.
3. Die in der Gebrauchsanweisung erwähnten Wartungs- und Reinigungsarbeiten sind entsprechend ausgeführt worden.
4. Das Gerät wurde nicht geöffnet/zerlegt.
5. Bauteile, die einem gebrauchsbedingtem Verschleiß unterliegen, fallen nicht unter die Garantie.
6. Ausgewechselte Teile werden Eigentum des Herstellers.
7. Ausgeschlossen von der Garantie sind die Mängel, die durch unsachgemäße Installation, z. B. Nichtbeachtung der VDE-Vorschriften; unsachgemäße Aufstellung, z. B. Nichtbeachtung der Einbau- oder Installationsvorschriften; äußere Einwirkung, z. B. Transportschäden, Beschädigung durch Stoß oder Schlag, Schäden durch Witterungseinflüsse, unsachgemäße Bedienung oder Beanspruchung, z. B. Nichtbeachtung der Gebrauchsanweisungen verursacht wurden.
8. Eine gewerbliche oder gleichzustellende Nutzung, z. B. in Hotels, Pensionen, Gaststätten, Arztpraxen oder Gemeinschaftsanlagen, gilt als eine nicht bestimmungsgemäße Benutzung, die die Garantie ausschließt.
9. Die Mängelbeseitigung verlängert die ursprüngliche Garantiezeit nicht.
10. Schadenersatzansprüche, auch hinsichtlich Folgeschäden, sind, soweit sie nicht auf Vorsatz oder grober Fahrlässigkeit beruhen, ausgeschlossen.
11. Der Anspruch auf Garantieleistung steht nur dem Erstkäufer zu und erlischt bei Weiterverkauf des Produktes durch den Erstkunden.
12. Die Garantie gilt für neue Produkte und nicht für Produkte, die als Gebrauchtgeräte verkauft worden sind und nicht für B-Ware.
13. Die Garantie ist nicht übertragbar.

Diese Garantiezusage ist nur gültig innerhalb der Bundesrepublik Deutschland

Garantiebedingungen – Grundig – 01/2021

07-20-01

SAFETY AND SET-UP

Please read this instruction manual thoroughly prior to using this appliance! Follow all safety instructions in order to avoid damages due to improper use! Keep the instruction manual for future reference. Should this appliance be given to a third party, than this instruction manual must also be handed over.

- This appliance is intended for private domestic use only and is not suitable for professional-catering purposes. It should not be used for commercial use.
- Do not use the appliance for anything other than its intended use. The Toaster is designed for toasting and warming bread and buns only.
- Do not use the appliance outdoors or in the bathroom.
- Check if the mains voltage on the rating label corresponds to your local mains supply. The only way to disconnect the appliance from the mains is to pull out the plug.
- For additional protection, this appliance should be connected to a household faulty current protection switch with no more than 30 mA. Consult your electrician for advice.
- Do not immerse the appliance, power cord or power plug in water or in other liquids. Do not hold it under running water and do not clean parts in the dishwasher.
- Disconnect the power plug after using the appliance, before cleaning the appliance, before leaving the room or if a fault occurs.
- Do not disconnect the plug by pulling on the cord.
- Do not wrap the power cord around the appliance.
- Do not squeeze or bend the power cord and do not rub it on sharp edges in order to prevent any damage. Keep the cord away from hot surfaces and open flames.
- Do not use an extension cord with the appliance.
- Never use the appliance if the power cord or the appliance is damaged.

SAFETY AND SET-UP

- Our GRUNDIG Household Appliances meet applicable safety standards, thus if the appliance or power cord is damaged, it must be repaired or replaced by the dealer, a service centre or a similarly qualified and authorized service person to avoid any dangers. Faulty or unqualified repair work may cause danger and risks to the user.
- Do not dismantle the appliance under any circumstances. No warranty claims are accepted for damage caused by improper handling.
- Always keep the appliance out of the reach of children.
- This appliance can be used by children aged from 8 years and above and persons with reduced physical, sensory or mental capabilities or lack of experience and knowledge if they have been given supervision or instruction concerning use of the appliance in a safe way and understand the hazards involved. Children shall not play with the appliance. Cleaning and user maintenance shall not be made by children without supervision.
- Do not leave the appliance unattended while it is in use. Extreme caution is advised when the appliance is being used near children and people with limited physical, sensory or mental capabilities.
- Before using the appliance for the first time, clean all parts. Please see details in the "Cleaning and care" section.
- Dry the appliance and all parts before connecting it to mains supply and before attaching the parts.
- Never operate or place any part of this appliance on or near to hot surfaces such as gas burner, electric burner or heated oven.
- The bread can catch fire because of overheating. Never use the appliance in or near to combustible, inflammable places, materials and furniture. Do not let the appliance come into contact with or become covered by inflammable materials such as curtains, textiles, walls, etc.
- Do not use paper, cardboard, plastic in or under the appliance.

SAFETY AND SET-UP

- Use bread slices which are suitable for the bread slots.
- Operate the appliance with delivered parts only.
- Do not use the appliance with damp or wet hands.
- Always use the appliance on a stable, flat, clean, dry and non-slip surface.
- Make sure that there is no danger that the power cord could be accidentally pulled or that someone could trip over it when the appliance is in use.
- Position the appliance in such a way that the plug is always accessible.
- Avoid contacting hot surfaces as the outer casing becomes warm during use. There is the danger of burning.
- Do not stick any foreign objects onto the appliance.
- This appliance must not be operated with an external clock timer or separate remote control system.
- When using for the first time, smoke can develop due to production residues. However, this does not mean the appliance is defective. The first time you switch it on, use the appliance as you normally would, but without bread. Ensure for proper room ventilation.
- To avoid the risk of fire, frequently remove crumbs from crumb tray.
- Do not use the toaster without the crumb tray in place.
- Do not use this product with any foodstuff product containing sugar or with products containing jam or preserves.
- Do not toast the bread with extremely runny ingredients such as butter.
- Do not attempt to extract any jammed toast, muffins, bagels, bread or any other item with a knife or any other object. This may cause electric shocks.

SAFETY AND SET-UP

- If the toaster begins to emit smoke during operation, immediately stop the toasting process. Should bread get stuck in the toaster always unplug the appliance before you pull out the bread. Be careful, the bread may be very hot.
- The toaster can only be switched on when the plug is connected to a wall socket.
- Do not use any tools or objects in the appliance. Metal objects could cause short circuits or electric shock. Do not damage the heating elements and mechanics.
- Do not use the appliance as a source of heat.
- Do not attempt to dislodge bread when the appliance is switched on.
- Always unplug from the wall socket when not in use and before cleaning.

AT A GLANCE

Dear Customer,

congratulations on the purchase of your new GRUNDIG Stainless Steel Toaster TA 6330.

Please read the following user notes carefully to ensure you can enjoy your quality GRUNDIG product for many years to come.

Responsible trading!



Both internally and for suppliers, GRUNDIG insists on contractually guaranteed social working conditions with fair wages, efficient use of raw materials with continuous reduction in waste of several tonnes of plastic each year - and at least 5 years availability for all accessories.

For a future worth living.
Grundig.

Controls and parts

See the figure on page 3.

- A** Bread slot
- B** Start lever
- C** Stop button
- D** Defrost button
- E** Reheat button
- F** Browning control
- G** Crumb tray
- H** Housing

OPERATION

Preparation

- 1 Remove all packaging and sticker materials and dispose of them according to the applicable local regulations.
- 2 Before using the appliance for the first time, clean the appliance (See the "Cleaning and care" section).
- 3 Make sure that the appliance is in an upright position and on a stable, flat, clean, dry and non-slip surface.

Note

- When using the appliance for the first time, smoke can develop due to production residues. However, this does not mean the appliance is defective. The first time you switch it on use the appliance as you normally would but without bread. It is recommended to use the medium setting of the browning control **F** for heating. Ensure for proper room ventilation.

Toasting

- 1 Insert only one slice of bread in each of the two bread slots **B**.
- 2 Connect the power plug into the wall socket.
- 3 Using the browning control **F** select the desired degree of browning between 1 and 6.

Notes

- Pushing the browning control down to 1 will give the lightest degree of browning and up to 6 the darkest. The browning degree can vary depending on the type of bread.
 - When toasting several slices of bread consecutively, the toaster will become hotter and therefore the bread will gradually become darker. Therefore select an appropriate browning degree. Let the toaster cool down after each toasting process for minimum 30 seconds.
 - The degree of browning of one slice is darker than two slices, although the browning control **F** is set to the same level.
- 4 Press the start lever **B** down until it automatically snaps into place.

Notes

- If the power plug is not connected into the wall socket, the start lever **B** does not snap into place.
 - The degree of browning can also be adjusted during the toasting process with the browning control **F**.
- 5 The appliance automatically switches off as soon as the set degree of browning has been reached.
 - The toast slices are pushed upwards and can be taken out of the toaster.

Notes

- To cancel the toasting process before it has finished, press the stop button **C**. The start lever **B** springs back up and the toast slices can be taken out of the toaster.

Caution

- Be very careful when taking the toast slices out of the toaster as the metal parts of the toaster and also the bread can become very hot.
- 6 Disconnect the appliance from the wall socket.
 - If toast slices get stuck in the toaster, switch the toaster off immediately by pressing the stop button **C**. Pull the power plug out of the wall socket. Let the toaster cool down completely. Carefully try to take the bread out of the toaster without damaging the sensitive heating elements and other parts. Do not use any electro-conductive objects to remove the bread from the toaster.

Toasting frozen bread

- 1 Follow the steps from 1 to 4 at the "Toasting" section.
 - 2 Press the defrost button **D**.
- ### Note
- When the defrost button **D** is pressed, the toasting process takes longer than with normal toasting.
- 3 The appliance automatically switches off as soon as the set degree of browning has been reached.
 - The start lever **B** springs back up. The toast slices are pushed upwards and can be taken out of the toaster.

OPERATION

Notes

- To cancel the toasting process before it has finished, press the stop button **[C]**. The start lever **[B]** springs back up and the toast slices can be taken out of the toaster.

Caution

- Be very careful when taking the toast slices out of the toaster as the metal parts of the toaster and also the bread can become very hot.
- 4 Disconnect the appliance from the wall socket.

Warming up already toasted bread

- 1 Follow the steps from 1 to 4 at the "Toasting" section.
- 2 Press the reheat button **[E]**.
- 3 The appliance automatically switches off as soon as the set degree of warming has been reached. The start lever **[B]** springs back up. The toast slices are pushed upwards and can be taken out of the toaster.

Notes

- To cancel the toasting process before it has finished, press the stop button **[C]**. The start lever **[B]** springs back up and the toast slices can be taken out of the toaster.

Caution

- Be very careful when taking the toast slices out of the toaster as the metal parts of the toaster and also the bread can become very hot.
- 4 Disconnect the appliance from the wall socket.

Warming up buns

This toaster is equipped with a warming rack.

Notes

- Do not toast bread and warm up buns at the same time.
- Do not warm up toast slices on the warming rack. The toast slices hinder sufficient ventilation.
- Do not put more than two bread on the warm up buns at one time.

- If you accidentally activate the wrong mode (defrost instead of reheat or reheat instead of defrost), then the selected mode must be cancelled first by pressing the stop button **[C]** before you can select the right mode.

- 1 Place the warming rack on the bread slot **[A]**.
- 2 Place the buns on the warming rack.
- 3 Connect the power plug into the wall socket.
- 4 Using the browning control **[F]** select the desired degree of warming.
- 5 Press down the start lever **[B]**.
 - The warming up process begins.
- 6 Turn the buns in order to reach a consistent browning.
- 7 The appliance automatically switches off as soon as the set degree of warming has been reached.

Note



- To stop the warming up process before it has finished press the stop button **[C]**.
- 8 After warming up the buns take them off the rack and disconnect the appliance from the wall socket.
 - 9 Let the warming rack cool down before you take it down from the bread slot **[A]**.

Caution

- The buns and the housing **[H]** of the toaster can become very hot during and directly after the toasting process. Do not touch them with bare hands.

Cleaning and care

Caution

- Never use petrol, solvents or abrasive cleaners, metal objects or hard brushes to clean the appliance.
 - Never put the appliance or power cord in water or any other liquids.
- 1 Turn the appliance off and disconnect it from wall socket.
 - 2 Let the appliance cool down completely.
 - 3 Remove the crumbs after each use by pulling out the crumb tray . Clean the crumb tray with a damp cloth only. Before pushing back the crumb tray in the appliance make sure that the tray is dry. Do not let bread crumbs accumulate inside the toaster, they may cause fire.
 - 4 Turn the toaster upside down and shake it slightly to remove bread crumbs from inside.
 - 5 Use a damp soft cloth and a small mild cleanser to clean the housing  of the appliance. Dry the housing thoroughly.

Note

- Before using the appliance after cleaning, dry all parts carefully using a soft towel.

Storage

If you do not plan to use the appliance for a long period of time, please store it carefully.

Make sure the appliance is unplugged, cooled down and completely dry.

Wrap the power cord around the cable coil on the bottom of the toaster.

Store the appliance in a cool, dry place.

Make sure the appliance is kept out of the reach of children.

Compliance with the WEEE Directive and Disposing of the Waste Product:

This product complies with EU WEEE Directive (2012/19/EU). This product bears a classification symbol for waste electrical and electronic equipment (WEEE).

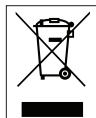

This symbol indicates that this product shall not be disposed with other household wastes at the end of its service life. Used device must be returned to official collection point for recycling of electrical and electronic devices. To find these collection systems please contact to your local authorities or retailer where the product was purchased. Each household performs important role in recovering and recycling of old appliance. Appropriate disposal of used appliance helps prevent potential negative consequences for the environment and human health.

Zgodność z dyrektywą RoHS:

Niniejszy wyrób jest zgodny z dyrektywą Parlamentu Europejskiego i Rady RoHS (Ograniczenie użycia substancji niebezpiecznych) (2011/65/WE). Nie zawiera szkodliwych i zakazanych materiałów, podanych w tej dyrektywie.

Package information



Packaging materials of the product are manufactured from recyclable materials in accordance with our National Environment Regulations. Do not dispose of the packaging materials together with the domestic or other wastes. Take them to the packaging material collection points designated by the local authorities.

Technical data



Power supply: 220-240 V~, 50/60 Hz

Power: 720-850 W

Technical and design modifications reserved.

This user manual is available for review and download at www.grundig.com

SÉCURITÉ ET INSTALLATION

Veillez lire attentivement le présent manuel d'utilisation avant d'utiliser cet appareil ! Respectez toutes les consignes de sécurité pour éviter des dommages dus à une mauvaise utilisation !

Conservez le manuel d'utilisation car vous pourriez en avoir besoin ultérieurement. Dans le cas où cet appareil change de propriétaire, remettez également le manuel d'utilisation au nouveau bénéficiaire.

- Le présent appareil est destiné à un usage domestique privé uniquement et ne saurait convenir à une utilisation professionnelle en restauration. Il ne doit pas être utilisé à des fins commerciales.
- N'utilisez pas l'appareil pour un autre usage que celui pour lequel il a été prévu. Le grille-pain est conçu pour griller et réchauffer du pain et des petits pains uniquement.
- Évitez d'utiliser l'appareil à l'extérieur ou dans la salle de bain.
- Assurez-vous que la tension de secteur figurant sur la plaque signalétique correspond à votre alimentation secteur locale. Le seul moyen de déconnecter l'appareil du secteur consiste à débrancher la prise.
- Pour plus de protection, l'appareil doit également être branché à un dispositif de courant résiduel domestique d'une valeur nominale ne dépassant pas 30 mA. Demandez conseil à votre électricien.
- N'immergez pas l'appareil, le câble d'alimentation ou la fiche d'alimentation électrique dans de l'eau ou tout autre liquide. Ne maintenez pas l'appareil sous l'eau courante et ne nettoyez pas les pièces au lave-vaisselle.
- Débranchez la fiche d'alimentation électrique après avoir utilisé l'appareil, avant de le nettoyer, avant de quitter la pièce ou si un problème se produit.
- Évitez de débrancher l'appareil en tirant sur le câble.

SÉCURITÉ ET INSTALLATION

- Évitez d'entourer le câble d'alimentation autour de l'appareil.
- Ne pincez ou ne courbez pas le cordon d'alimentation et ne le laissez pas frotter contre des bords saillants pour éviter de l'endommager. Éloignez-le des surfaces brûlantes et des flammes nues.
- N'utilisez pas de cordon prolongateur avec l'appareil.
- N'utilisez jamais l'appareil si le câble d'alimentation ou l'appareil lui-même est endommagé.
- Nos appareils ménagers de marque GRUNDIG respectent les normes de sécurité applicables. En conséquence, si le produit venait à être endommagé, faites-le réparer ou remplacer par le revendeur, son service après-vente, une personne de qualification semblable, ou une personne agréée, afin d'éviter tout risque. Des réparations défectueuses et non professionnelles peuvent être sources de danger et de risque pour l'utilisateur.
- N'ouvrez en aucun cas l'appareil. Aucune réclamation au titre de la garantie ne sera acceptée pour les dégâts résultant d'une manipulation incorrecte.
- Maintenez toujours l'appareil hors de portée des enfants.
- Cet appareil peut être utilisé par des enfants de 8 ans et plus et des personnes dont les capacités physiques, sensorielles ou mentales sont réduites ou n'ayant pas suffisamment d'expérience ou de connaissances si une personne chargée de la sécurité les surveille ou leur apprend à utiliser le produit en toute sécurité et en étant conscients des dangers y afférents. Les enfants ne doivent pas jouer avec cet appareil. Le nettoyage et l'entretien d'utilisation ne doivent pas être effectués par des enfants sans surveillance.

SÉCURITÉ ET INSTALLATION

- Ne laissez pas l'appareil sans surveillance lorsque vous l'utilisez. Nous vous recommandons la plus grande prudence lorsque l'appareil est utilisé à proximité d'enfants et de personnes présentant des capacités physiques, sensorielles ou mentales limitées
- Avant d'utiliser l'appareil pour la première fois, nettoyez-en toutes les pièces. Reportez-vous aux renseignements fournis dans la rubrique « Nettoyage et entretien ».
- Séchez l'appareil et tous ses composants avant de les brancher sur le secteur et d'y ajouter les accessoires.
- Ne faites jamais fonctionner ni n'installez aucun composant de cet appareil au-dessus ou à proximité de surfaces chaudes comme celles du brûleur à gaz, du brûleur électrique ou du four chaud.
- Le pain peut s'enflammer en cas de surchauffe. N'utilisez jamais l'appareil à l'intérieur ou à proximité des combustibles, des endroits, des matériaux et des meubles inflammables. Ne couvrez pas l'appareil ou ne le laissez pas entrer en contact avec des matériaux inflammables tels que des rideaux, textiles, murs, etc.
- Évitez d'utiliser du papier, du carton, ou du plastique dans ou sous l'appareil.
- Utilisez des tranches de pains d'une épaisseur adaptée aux fentes pour le pain.
- Faites fonctionner l'appareil uniquement avec les éléments fournis.
- Évitez d'utiliser l'appareil avec des mains mouillées ou humides.
- Utilisez toujours l'appareil sur une surface stable, plate, propre, sèche et non glissante.
- Assurez-vous qu'il n'y a aucun danger de tension accidentelle sur le câble d'alimentation ou que quelqu'un puisse se prendre les pieds dedans lorsque l'appareil est en marche.

SÉCURITÉ ET INSTALLATION

- Placez l'appareil de manière à ce que la prise soit toujours accessible.
- Évitez tout contact avec les surfaces chaudes de l'extérieur de l'appareil qui peuvent devenir brûlantes lors de l'utilisation. Vous risquez de vous brûler.
- Ne collez aucun corps étranger sur l'appareil.
- Cet appareil ne doit pas être utilisé avec une minuterie extérieure ou un système de télécommande séparé.
- Lors de la première utilisation, de la fumée peut apparaître en raison des résidus de la production. Cependant, cela ne signifie pas que l'appareil est défectueux. La première fois que vous l'allumez, utilisez l'appareil normalement, mais sans pain. Vérifiez que la pièce est correctement ventilée.
- Pour éviter le risque d'incendie, retirez fréquemment les miettes du tiroir à miettes.
- N'utilisez pas le grille-pain sans son tiroir ramasse-miettes.
- N'utilisez pas ce produit avec des aliments contenant du sucre ou des produits contenant de la confiture ou de la gelée.
- Ne grillez pas le pain avec des ingrédients fondants comme le beurre.
- N'essayez pas d'extraire une tranche de pain, un muffin, un bagel ou tout autre aliment coincé dans l'appareil à l'aide d'un couteau ou de tout autre objet, tout contact avec des éléments sous tension peut entraîner un choc électrique.
- Si le grille-pain commence à émettre de la fumée durant le fonctionnement, arrêtez-le immédiatement. Si le pain est coincé dans le grille-pain, débranchez toujours l'appareil avant de retirer le pain. Attention, le pain peut être très chaud.
- Le grille-pain ne peut être allumé que si la prise est branchée.

SÉCURITÉ ET INSTALLATION

- N'utilisez aucun outil ou objet dans l'appareil. Les objets en métal peuvent causer des courts-circuits ou chocs électriques. N'endommagez pas les éléments chauffant et la mécanique.
- N'utilisez pas l'appareil comme source de chaleur.
- N'essayez pas de sortir le pain quand l'appareil est allumé.
- Débranchez toujours l'appareil de la prise murale lorsque vous ne l'utilisez pas et avant de le nettoyer.

Cher client,

Félicitations pour l'achat de votre nouveau grille-pain en acier inoxydable GRUNDIG Stainless Steel Toaster TA 6330.

Veuillez lire attentivement les consignes d'utilisation ci-après pour profiter au maximum, pendant de nombreuses années à venir, de votre produit de qualité GRUNDIG.

Une approche responsable !



GRUNDIG se concentre sur des conditions de travail sociales avec des salaires justes pour ses employés et ses fournisseurs, sur l'utilisation efficace de matériaux bruts avec une constante réduction des

déchets de plusieurs tonnes de plastique chaque année - et sur une disponibilité d'au moins 5 ans de tous les accessoires.

Pour un avenir valant la peine d'être vécu.
Grundig.

Commandes et pièces

Voir l'image en page 3.

- A** Fente à pain
- B** Levier de démarrage
- C** Bouton d'arrêt
- D** Bouton de dégivrage
- E** Bouton de réchauffage
- F** Bouton de brunissage
- G** Tiroir ramasse-miettes
- H** Boîtier

Préparation

- 1 Retirez les emballages et autocollants avant de les jeter selon les lois en vigueur.
- 2 Avant d'utiliser l'appareil pour la première fois, nettoyez-le (Voir le chapitre "Nettoyage et entretien").
- 3 Vérifiez que l'appareil est installé en position verticale, sur une surface stable, plane, propre, sèche et non glissante.

Remarque

- Lors de la première utilisation, de la fumée peut apparaître en raison des résidus de la production. Cependant, cela ne signifie pas que l'appareil est défectueux. La première fois que vous l'allumez, utilisez l'appareil normalement, mais sans pain. Il est recommandé d'utiliser le réglage moyen de la commande de brunissage [F] to griller. Vérifiez que la pièce est bien ventilée.

Griller

- 1 Installez seulement une tranche de pain dans chacune des deux fentes à pain [A].
- 2 Branchez la fiche d'alimentation électrique à la prise murale.
- 3 Utilisez la commande de brunissage [F] pour sélectionner le niveau désiré de brunissage entre 1 et 6.

Remarques

- En tournant la commande de brunissage sur le niveau 1, vous choisirez le niveau de brunissage le plus bas, le plus élevé se trouvant au niveau 6. Le niveau de brunissage peut varier selon le type de pain.
- Quand vous grillez plusieurs tranches de pain à la suite, le grille-pain devient plus chaud et le pain devient peu à peu plus sombre. Sélectionnez donc un niveau de brunissage approprié. Laissez le grille-pain refroidir au minimum 30 secondes après chaque pain grillé.

- Le degré de brunissage d'une tranche est plus élevé que celui de deux tranches, même si la commande de brunissage [F] est réglée sur le même niveau.

- 4 Enfoncez le levier de démarrage [B] jusqu'à ce qu'il s'enclenche automatiquement.

Remarques

- Si la fiche d'alimentation électrique n'est pas branchée, le levier de démarrage [B] ne s'enclenche pas.
- Le degré de brunissage peut aussi être réglé pendant que le pain grille avec la commande de brunissage [F].

- 5 L'appareil s'éteint automatiquement dès que le niveau de brunissage réglé est atteint.

Remarques

- Pour annuler le grillage du pain avant la fin, appuyez sur le bouton d'arrêt [C]. Le levier de démarrage [B] revient en place et les tranches de pain peuvent être sorties du grille-pain.

Attention

- Soyez attentifs quand vous sortez les tranches de pain du grille-pain car les parties métalliques du grille-pain et le pain peuvent devenir très chauds.

- 6 Débranchez la prise de la prise murale.

- Si des tranches de pain sont coincés dans le grille-pain, éteignez immédiatement le grille-pain en appuyant sur le bouton d'arrêt [C]. Débranchez la fiche d'alimentation électrique de la prise murale. Laissez l'appareil refroidir totalement. Essayez de sortir le pain du grille pain avec précaution, sans endommager les éléments chauffants et les autres parties sensibles. N'utilisez aucun objet électroconducteur pour retirer le pain du grille-pain.

Griller du pain congelé

- 1 Suivez les étapes 1 à 4 du chapitre "Griller".
- 2 Appuyez sur le bouton de décongélation [E].

Remarque

- Quand le bouton de décongélation [E] est enclenché, le grillage dure plus longtemps que pour un grillage normal.

- 3 L'appareil s'éteint automatiquement dès que le niveau de brunissage réglé est atteint.
- Le levier de démarrage **[B]** revient en place. Les tranches de pain sont poussées vers le haut et peuvent être sorties du grille-pain.

Remarques

- Pour annuler le grillage du pain avant la fin, appuyez sur le bouton d'arrêt **[C]**. Le levier de démarrage **[B]** revient en place et les tranches de pain peuvent être sorties du grille-pain.

Attention

- Soyez attentifs quand vous sortez les tranches de pain du grille-pain car les parties métalliques du grille-pain et le pain peuvent devenir très chauds.

- 4 Débranchez la prise de la prise murale.

Réchauffer du pain déjà grillé

- 1 Suivez les étapes 1 à 4 du chapitre "Griller".
- 2 Appuyez sur le bouton de réchauffage **[E]**.
- Les voyants lumineux du bouton de réchauffage **[E]** et du bouton d'arrêt **[C]** s'allument et le processus de grillage débute.
- 3 L'appareil s'éteint automatiquement dès que le niveau de réchauffage réglé est atteint. - Le levier de démarrage **[B]** revient en place. Les tranches de pain sont poussées vers le haut et peuvent être sorties du grille-pain.

Remarques

- Pour annuler le grillage du pain avant la fin, appuyez sur le bouton d'arrêt **[C]**. Le levier de démarrage **[B]** revient en place et les tranches de pain peuvent être sorties du grille-pain.

Attention

- Soyez attentifs quand vous sortez les tranches de pain du grille-pain car les parties métalliques du grille-pain et le pain peuvent devenir très chauds.

- 4 Débranchez la prise de la prise murale.

Réchauffer des petits pains

Ce grille-pain est équipé d'une grille de réchauffage intégrée.

Remarques

- N'essayez pas de griller du pain et de réchauffer des petits pains en même temps.
- Ne réchauffez pas des tranches de pain sur la grille de réchauffage. Les tranches de pain empêchent une ventilation suffisante.
- Ne mettez pas plus de deux pains à la fois sur les brioches chaudes.
- Si vous activez accidentellement un mode erroné (décongélation au lieu de réchauffage ou réchauffage au lieu de décongélation), le mode sélectionné doit d'abord être annulé en appuyant sur le bouton d'arrêt **[C]** avant de pouvoir sélectionner le mode approprié.

- 1 Placez la grille de réchauffage au-dessus de la fente pour le pain **[A]**.
- 2 Placez les petits pains sur la grille de réchauffage.
- 3 Branchez la fiche d'alimentation électrique à la prise murale.
- 4 Utilisez la commande de brunissage **[C]** pour sélectionner le niveau de réchauffage désiré.
- 5 Abaissez le levier de démarrage **[B]**.
- 6 Retournez les petits pains pour obtenir un niveau de brunissage régulier.
- 7 L'appareil s'éteint automatiquement dès que le niveau de réchauffage réglé est atteint.

Remarque

- Pour annuler le réchauffage du pain avant la fin, appuyez sur le bouton d'arrêt **[C]**.
- 8 Après avoir réchauffé les petits pains, enlevez-les de la grille et débranchez l'appareil de la prise murale.
- 9 Laissez la grille de réchauffage refroidir avant de l'ôter de la fente à pain **[A]**.

Attention

- Les petits pains et le boîtier **[H]** du grille-pain peut devenir très chaud pendant et juste après le grillage du pain. Évitez de les toucher avec vos mains nues.

Nettoyage et entretien

Attention

- N'utilisez jamais d'essence, de solvants ou de nettoyants abrasifs, d'objets métalliques ou de brosses dures pour nettoyer l'appareil.
- Ne jamais introduire l'appareil ou le câble d'alimentation dans de l'eau ou tout autre liquide.

1 Éteignez l'appareil et débranchez le câble d'alimentation de la prise murale.

2 Laissez l'appareil refroidir totalement.

3 Enlevez les miettes après chaque utilisation en retirant le tiroir ramasse-miettes . Nettoyez le tiroir ramasse-miettes uniquement avec un tissu humide. Avant de remettre le tiroir ramasse-miettes dans l'appareil, vérifiez qu'il est sec. Ne laissez pas les miettes de pain s'accumuler dans le grille-pain, cela pourrait provoquer un incendie.

4 Retournez le grille-pain et agitez-le légèrement pour enlever les miettes de pain de l'intérieur.

5 Utilisez un chiffon doux humide et un peu de détergent doux pour nettoyer le boîtier  de l'appareil. Essayez ensuite le boîtier complètement.

Remarque

- Avant d'utiliser l'appareil après le nettoyage, séchez soigneusement tous ses éléments à l'aide d'une serviette douce.

Rangement

Veillez conserver soigneusement votre appareil si vous ne comptez pas l'utiliser pendant une période prolongée.

Veillez également à ce qu'il ait refroidi, soit débranché et entièrement sec.

Enroulez le câble d'alimentation autour de l'enrouleur de câble au bas du grille-pain.

Conservez-le dans un lieu frais et sec.

Assurez-vous de tenir l'appareil hors de portée des enfants.

Conformité avec la directive DEEE et mise au rebut des déchets :

Ce produit est conforme à la directive DEEE (2012/19/UE) de l'Union européenne). Ce produit porte un symbole de classification pour la mise au rebut des équipements électriques et électroniques (DEEE).

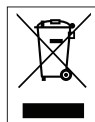

Ce symbole indique que ce produit ne doit pas être jeté avec les déchets ménagers à la fin de sa vie utile. Les appareils usagés doivent être retournés au point de collecte officiel destiné au recyclage des appareils électriques et électroniques. Pour trouver ces systèmes de collecte, veuillez contacter les autorités locales ou le détaillant auprès duquel vous avez acheté le produit. Chaque ménage joue un rôle important dans la récupération et le recyclage des appareils ménagers usagés. L'élimination appropriée des appareils usagés aide à prévenir les conséquences négatives potentielles pour l'environnement et la santé humaine.

Conformité avec la directive LdSD :

L'appareil que vous avez acheté est conforme à la directive LdSD (2011/65/UE) de l'Union européenne. Il ne comporte pas les matériaux dangereux et interdits mentionnés dans la directive.

Information sur l'emballage



L'emballage du produit est composé de matériaux recyclables, conformément à notre réglementation nationale.

Ne jetez pas les éléments d'emballage avec les déchets domestiques et autres déchets. Déposez-les dans un des points de collecte d'éléments d'emballage que vous indiquera l'autorité locale dont vous dépendez.

Données techniques



Alimentation : 220-240 V~, 50/60 Hz

Puissance : 720-850 W

Modifications relatives à la technique et à la conception réservées.

Vous pouvez consulter ou télécharger ce manuel d'utilisation à l'adresse : www.grundig.com

Lütfen cihazı kullanmadan önce bu kullanma kılavuzunu tam olarak okuyun! Hatalı kullanımdan kaynaklanan hasarları önlemek için tüm güvenlik talimatlarına uyun!

Kullanma kılavuzunu daha sonra başvurmak üzere saklayın. Bu cihaz üçüncü bir şahsa verildiğinde bu kullanma kılavuzu da teslim edilmelidir.

- Bu cihaz özel ev kullanımı için tasarlanmış olup profesyonel kullanım-catering için uygun değildir. Ticari kullanım için kullanılmamalıdır.
- Cihazı, kullanım amacının dışında hiçbir amaç için kullanmayın. Ekmek Kızartma Makinesi, sadece ekmek ve çörek kızartmak ve ısıtmak için tasarlanmıştır.
- Bu cihazı dış mekanlarda veya banyoda kullanmayın.
- Tip plakası üzerinde belirtilen şebeke geriliminin yerel şebeke gerilimiyle uyumlu olup olmadığını kontrol edin. Cihazın elektrik bağlantısını kesmenin tek yolu fişini çekmektir.

- Bu cihaz, ilave koruma için azami 30 mA'lık ev tipi bir kaçak akım koruma sigortasına bağlanmış olmalıdır. Öneri için elektrik teknisyenimize danışın.
- Cihazı, elektrik kablosunu veya elektrik fişini suya ya da diğer sıvılara batırmayın. Akan suyun altında tutmayın ve parçalarını bulaşık makinesinde yıkamayın.
- Cihazı kullandıktan sonra, temizlemeden önce, cihazın bulunduğu odadan çıkarken veya bir arıza olduğunda fişini çıkartın.
- Cihazın fişini kablosundan çekerek çıkarmayın.
- Elektrik kablosunu cihazın etrafına sarmayın.
- Zarar görmemesi için elektrik kablosunu sıkıştırıp bükmeyin ve keskin köşelere sürtmeyin. Kabloyu sıcak yüzeylerden ve açık ateşten uzak tutun.
- Cihazla birlikte bir uzatma kablosu kullanmayın.
- Elektrik kablosu veya cihaz hasarlıysa cihazı asla kullanmayın.

- GRUNDIG Küçük Ev Aletleri, geçerli güvenlik standartlarına uygundur; bundan dolayı herhangi bir tehlikeyi önlemek için, hasar görmesi durumunda cihaz veya elektrik kablosu satıcı, bir servis merkezi veya benzeri vasıflara sahip ve yetkili servis personeli tarafından onarılmalı veya değiştirilmelidir. Hatalı veya gerekli vasıflar olmadan yapılan onarım işlemleri, kullanıcıya yönelik tehlike ve riskler meydana getirebilir.
- Kesinlikle cihazı parçalarına ayırmayın. Hatalı kullanımın neden olduğu hasar için hiçbir garanti talebi kabul edilmez.
- Cihazı her zaman çocukların ulaşamayacağı bir yerde muhafaza edin.
- Bu cihaz, cihazın güvenli bir şekilde kullanımıyla ilgili olarak gözetim altında tutulmaları veya kendilerine talimat verilmesi ve cihazın kullanımıyla ilgili tehlikeleri anlamaları koşuluyla 8 yaş ve üzeri çocuklar ile kısıtlı fiziksel, duyuşsal veya zihinsel kapasiteye sahip olan ya da bilgi ve deneyimi olmayan kişilerce kullanılabilir. Çocuklar cihazla oynamamalıdır. Temizlik ve kullanıcı bakım işlemleri, başlarında bir büyük olmadığı sürece çocuklar tarafından yapılmamalıdır.
- Kullanımda olduğu zaman cihazı gözetimsiz bırakmayın. Cihaz çocukların ve sınırlı fiziksel, duyuşsal ya da zihinsel kapasiteye sahip insanların yakınında kullanıldığında son derece dikkatli olunması tavsiye edilir.
- Cihazı ilk kez kullanmadan önce tüm parçalarını temizleyin. Lütfen "Temizleme ve bakım" bölümündeki ayrıntılara bakın.
- Elektriğe bağlamadan ve parçalarını takmadan önce cihazı ve tüm parçalarını kurutun.

GÜVENLİK VE KURULUM

- Asla cihazın herhangi bir parçasını gazlı ocak, elektrikli ocak veya ısınmış fırın gibi sıcak yüzeylerin üzerinde veya yanında çalıştırmayın veya bu yüzeylerin üstüne koymayın.
- Ekmek aşırı ısınma nedeniyle alev alabilir. Cihazı asla parlayıcı, yanıcı ortamların, maddelerin ve mobilyaların bulunduğu yerlerde veya bu yerlerin yakınında kullanmayın. Cihazın perde, kumaş, duvar vb. yanıcı maddelerle temas etmesine veya bunlarla örtülmesine izin vermeyin.
- Cihazın içine veya altına kağıt, karton veya plastik koymayın.
- Ekmek yuvalarına uygun ekmek dilimleri kullanın.
- Cihazı sadece birlikte verilen parçalarla kullanın.
- Cihazı elleriniz ıslak veya nemliken kullanmayın.
- Cihazı daima dengeli, düz, temiz, kuru ve kaymayan bir yüzey üzerinde kullanın.
- Cihazın kullanımı esnasında elektrik kablosunun yanlışlıkla çekilmesi veya birinin kabloya takılma tehlikesinin olmadığından emin olun.
- Cihazı, elektrik fişine her zaman ulaşılabilir şekilde yerleştirin.
- Dış yüzey kullanım sırasında ısındığı için sıcak yüzeylere temas etmekten kaçının. Yanma riski vardır.
- Cihaz üzerine yabancı nesnelere yapıştırmayın.
- Bu cihaz harici bir zamanlayıcı veya ayrı bir uzaktan kumanda sistemiyle çalıştırılmamalıdır.
- İlk kez kullanıldığında üretim artıkları nedeniyle duman çıkabilir. Ancak bu durum cihazın kusurlu olduğu anlamına gelmez. İlk kez çalıştırdığınızda cihazı normal bir şekilde ancak ekmek koymadan çalıştırın. Odanın havalandırıldığından emin olun.
- Yangın riskini önlemek için kırıntı tepsisindeki kırıntıları sık sık temizleyin.

GÜVENLİK VE KURULUM

- Kırıntı tepsisini yerine takmadan ekmek kızartma makinesini kullanmayın.
- Bu cihazı şeker içeren herhangi bir yiyecek maddesiyle veya reçel ya da konserve içeren ürünlerle kullanmayın.
- Ekmeği, tereyağı gibi aşırı akıcı maddelerle kızartmayın.
- Elektrikli parçalarla temas elektrik çarpmasına neden olabileceği için, reçelli tost, kek, simit, ekmek veya herhangi bir başka malzemeyi bıçakla veya herhangi bir başka nesneyle çıkarmaya çalışmayın.
- Çalışma sırasında ekmek kızartma makinesinden duman çıkarsa kızartma işlemini derhal sonlandırın. Ekmek kızartma makinesine ekmek sıkışması durumunda ekmeği çıkarmadan önce mutlaka cihazın fişini çekin. Dikkat edin, ekmek çok sıcak olabilir.
- Ekmek kızartma makinesi sadece fişi prize takılıyken çalıştırılabilir.
- Cihaz içinde herhangi bir alet veya eşya kullanmayın. Metal eşyalar kısa devreye veya elektrik çarpmasına neden olabilir. Isıtıcı elemanlarına ve mekanik aksamına hasar vermemeyin.
- Cihazı ısı kaynağı olarak kullanmayın.
- Cihaz çalışırken ekmeği çıkarmaya uğraşmayın.
- Kullanılmadığında ve temizlemeden önce cihazı mutlaka prizden çekin.

Değerli Müşterimiz,

Yeni GRUNDIG Paslanmaz Çelik Ekmek Kızartma Makinesi TA 6330'u satın aldığınız için sizi kutlarız.

Kaliteli GRUNDIG ürününüzü yıllarca kullanabilmek için lütfen aşağıdaki kullanıcı notlarını dikkatli bir şekilde okuyun.

Sorumlu yaklaşım!



GRUNDIG hem çalışanlar hem de tedarikçiler için adil ücretlendirme sunan sözleşmeyle kabul edilmiş sosyal çalışma koşulları sağlamayı hedef alır. Hammaddelerin etkin kullanımı ve her yıl düzenli olarak

plastik atık miktarını birkaç ton azaltmak da öncelikli hedeflerimiz arasında yer alıyor. Ayrıca, tüm aksesuarlarımız en az 5 yıl boyunca kullanılabilir.

Yaşamaya değer bir gelecek için.

Grundig.

Kontroller ve parçalar

Sayfa 3'teki şekle bakın.

- A** Ekmek yuvası
- B** Çalıştırma kolu
- C** Durdurma düğmesi
- D** Buz çözme düğmesi
- E** Isıtma düğmesi
- F** Kızartma kontrolü
- G** Kırınıtı tepsi
- H** Gövde

Hazırlık

- 1 Tüm ambalaj ve etiket malzemelerini çıkarın ve yürürlükteki yerel düzenlemelere uygun olarak atın.
- 2 Cihazı ilk kez kullanmadan önce cihazı temizleyin (Bkz. "Temizleme ve bakım" bölümü).
- 3 Cihazın dik konumda ve dengeli, düz, temiz, kuru ve kaymayan bir yüzeyde durduğundan emin olun.

Not

- Cihazı ilk kez kullanırken üretim artıkları nedeniyle duman oluşabilir. Ancak bu durum cihazın kusurlu olduğu anlamına gelmez. İlk kez çalıştırdığınızda cihazı normal bir şekilde ama ekme koymadan çalıştırın. Isıtma için kızartma kontrolünün [F] orta ayarının kullanılması önerilir. Odanın düzgün havalandırıldığından emin olun.

Kızartma

- 1 Her iki ekme yuvasına [A] sadece birer dilim ekme yerleştirin.
- 2 Elektrik fişini prize takın.
- 3 Kızartma kontrolünü [F] kullanarak 1 ile 6 arasında istediğiniz kızartma derecesini seçin.

Notlar

- Kızartma kontrolünün 1'e getirilmesi en düşük kızartma derecesini verirken 6'ya getirilmesi en yüksek kızartmayı sağlar. Kızartma derecesi ekme tipine bağlı olarak farklılık gösterebilir.
- Arka arkaya birden fazla ekme dilimi kızartırken ekme kızartma makinesi ısınır ve bu yüzden ekmekler gittikçe daha fazla kızarır. Bu nedenle uygun bir kızartma derecesi seçin. Her bir kızartma işleminden sonra en az 30 saniye cihazın soğumasını bekleyin.
- Kızartma kontrolü [F] aynı seviyede olsa bile bir dilimin kızartma seviyesi iki dilime göre daha yüksektir.

- 4 Otomatik olarak yerine oturana kadar kızartma kolunu [B] aşağıya bastırın.
 - Kızartma işlemi başlar. Durdurma düğmesinin [C] gösterge ışığı kızartma işlemi boyunca yanar.

Notlar

- Elektrik fişi prize takılı değilse kızartma kolu [B] yerine oturmaz.
 - Kızartma derecesi, kızartma işlemi esnasında da kızartma kontrolü [F] ile ayarlanabilir.
- 5 Ayarlanan kızartma derecesine erişildiğinde cihaz otomatik olarak kapanır.
 - Çalıştırma kolu [B] atarak yukarı kalkar. Ekme dilimleri yukarı itilir ve ekme kızartma makinesinden alınabilirler.

Notlar

- Kızartma işlemini bitmeden önce durdurmak için durdurma düğmesine [C] basın. Çalıştırma kolu [B] atarak yukarı kalkar ve ekme dilimleri ekme kızartma makinesinden alınabilir.

Dikkat

- Ekme dilimlerini ekme kızartma makinesinden çıkarırken dikkatli olun, zira cihazın metal parçaları ve ayrıca ekme dilimleri de çok ısınmış olabilir.

- 6 Cihazın fişini prizden çekin.

- Ekme dilimleri ekme kızartma makinesine sığarsa derhal durdurma düğmesine [C] basarak ekme kızartma makinesini durdurun. Elektrik fişini prizden çekin. Ekme kızartma makinesinin tamamen soğumasını bekleyin. Hassas ısıtıcı elemanlara ve diğer parçalara zarar vermeden ekme dilimlerini dikkatle ekme kızartma makinesinden çıkarmaya çalışın. Ekmeği ekme kızartma makinesinden çıkarmak için elektrik iletebilen hiçbir araç kullanmayın.

Donmuş ekme kızartma

- 1 "Kızartma" bölümünde yer alan 1 ile 4 arasındaki adımları uygulayın.
- 2 Buz çözme düğmesine [D] basın.

Not

- Buz çözme düğmesine [D] basıldığında kızartma işlemi normal kızartma işlemine göre daha uzun sürer.

- 3 Ayarlanan kızartma derecesine erişildiğinde cihaz otomatik olarak kapanır.
 - Çalıştırma kolu [B] atarak yukarı kalkar. Ekmek dilimleri yukarı itilir ve ekmek kızartma makinesinden alınabilirler.

Notlar

- Kızartma işlemi bitmeden önce durdurmak için durdurma düğmesine [C] basın. Çalıştırma kolu [B] atarak yukarı kalkar ve ekmek dilimleri ekmek kızartma makinesinden alınabilir.

Dikkat

- Ekmek dilimlerini ekmek kızartma makinesinden çıkarırken dikkatli olun, zira cihazın metal parçaları ve ayrıca ekmek dilimleri de çok ısınmış olabilir.

- 4 Cihazın fişini prizden çekin.

Kızartılmış bir ekmeği ısıtma

- 1 "Kızartma" bölümünde yer alan 1 ile 4 arasındaki adımları uygulayın.

- 2 Isıtma düğmesine [E] basın.

- 3 Ayarlanan ısıtma derecesine erişildiğinde cihaz otomatik olarak kapanır. Çalıştırma kolu [B] atarak yukarı kalkar. Ekmek dilimleri yukarı itilir ve ekmek kızartma makinesinden alınabilirler.

Notlar

- Kızartma işlemi bitmeden önce durdurmak için durdurma düğmesine [C] basın. Çalıştırma kolu [B] atarak yukarı kalkar ve ekmek dilimleri ekmek kızartma makinesinden alınabilir.

Dikkat

- Ekmek dilimlerini ekmek kızartma makinesinden çıkarırken dikkatli olun, zira cihazın metal parçaları ve ayrıca ekmek dilimleri de çok ısınmış olabilir.

- 4 Cihazın fişini prizden çekin.

Çöreklerin ısıtılması

Bu ekmek kızartma makinesinde bir ısıtma rafı bulunmaktadır.

Notlar

- Ekmek kızartma ve çörek ısıtma işlemi aynı anda yapılmaz.
- Ekmek dilimlerini ısıtma rafında ısıtmayın. Ekmek dilimleri yeterli havalandırmayı engeller.
- Isıtma rafına aynı anda en fazla iki çörek koyun.
- Kazara yanlış modu çalıştırmasanız (ısıtma yerine buz çözme veya buz çözme yerine ısıtma), doğru modu seçmeden önce ilk olarak durdurma düğmesine [C] basarak seçilmiş olan modu iptal etmelisiniz.

- 1 Isıtma rafını ekmek yuvası [A] üzerine koyun.

- 2 Çörekleri ısıtma rafına yerleştirin.

- 3 Elektrik fişini prize takın.

- 4 Kızartma kontrolünü [F] kullanarak istediğiniz ısıtma derecesini seçin.

- 5 Çalıştırma kolunu [B] aşağı doğru bastırın.

- 6 Tutarlı bir kızartma işlemi elde etmek için çörekleri döndürün.

- 7 Ayarlanan ısıtma derecesine erişildiğinde cihaz otomatik olarak kapanır.

Not

- Isıtma işlemi bitmeden önce durdurmak için durdurma düğmesine basın.

- 8 Çörekleri ısıttıktan sonra raftan alın ve cihazın fişini prizden çekin.

- 9 Isıtma rafının soğumasını bekleyin ve ekmek yuvasından [A] alın.

Dikkat

- Çörekler ve ekmek kızartma makinesinin gövdesi [H] kızartma işlemi sırasında ve hemen sonrasında çok ısınabilir. Bu parçalara çıplak elle dokunmayın.

Temizleme ve bakım

Dikkat

- Cihazı temizlemek için kesinlikle benzin, solventler ya da aşındırıcı temizleyiciler, metal nesnelere veya sert fırçalar kullanmayın.
- Cihazı ya da elektrik kablosunu asla suya veya bir başka sıvıya sokmayın.

- 1 Cihazı kapatın ve fişini prizinden çekin.
 - 2 Cihazın tamamen soğumasını bekleyin.
 - 3 Her kullanımdan sonra kırıntı tepsisini **G** çıkararak kırıntıları temizleyin. Kırıntı tepsisini sadece nemli bir bezle temizleyin. Kırıntı tepsisini cihaza yeniden yerleştirmeden önce tepsinin kuru olduğundan emin olun. Ekmek kızartma makinesi içinde kırıntı birikmesine izin vermemeyin, kırıntılar yangına sebep olabilir.
 - 4 İçindeki kırıntıların dökülmesi için ekmek kızartma makinesini baş aşağı çevirip hafifçe sallayın.
 - 5 Cihazın gövdesini **H** temizlemek için nemli, yumuşak bir bez ve az miktarda yumuşak bir temizleyici kullanın. Gövdeyi iyice kurulayın.
- Not**
- Temizlik sonrasında cihazı kullanmadan önce yumuşak bir havlu ile tüm parçalarını kurulayın.

Saklama

Cihazı uzun süre kullanmayı düşünmüyorsanız, lütfen dikkatli bir şekilde saklayın.

Cihaz fişinin çekildiğinden, cihazın soğuduğundan ve tamamen kuru olduğundan emin olun.

Elektrik kablosunu ekmek kızartma makinesinin alt tarafındaki kablo halkasına dolayın.

Cihazı serin ve kuru bir yerde saklayın.

Cihazın, çocukların ulaşamayacağı bir yerde muhafaza edildiğinden emin olun.

AEEE Yönetmeliğine Uyum ve Atık Ürünün Elden Çıkarılması

Bu ürün T.C. Çevre ve Şehircilik Bakanlığı tarafından yayımlanan "Atık elektrikli ve Elektronik eşyaların Kontrolü Yönetmeliği"nde belirtilen zararlı ve yasaklı maddeleri içermez.



AEEE Yönetmeliğine uygundur. Bu ürün, geri dönüşümlü ve tekrar kullanılabilir nitelikteki yüksek kaliteli parça ve malzemelerden üretilmiştir. Bu nedenle, ürünü, hizmet ömrünün sonunda evsel

veya diğer atıklarla birlikte atmayın. Elektrikli ve elektronik cihazların geri dönüşümü için bir toplama noktasına götürün. Bu toplama noktalarını bölgenizdeki yerel yönetime sorun. Kullanılmış ürünleri geri kazanıma vererek Çevrenin ve doğal kaynakların korunmasına yardımcı olun.

Ambalaj bilgisi



Ürünün ambalajı, Ulusal Mevzuatımız gereği geri dönüştürülebilir malzemelerden üretilmiştir. Ambalaj atığını evsel veya diğer atıklarla birlikte atmayın, yerel otoritenin belirttiği ambalaj toplama noktalarına atın.

Teknik veriler



Güç kaynağı: 220-240 V~, 50/60 Hz

Güç: 720-850 W

Teknik ve tasarım değişiklikleri yapma hakkı saklıdır.

Bu kullanım kılavuzunu www.grundig.com adresinden de indirip inceleyebilirsiniz.

Müşteri Memnuniyeti Politikası

- Müşterilerimizin istek ve önerilerini her kanaldan karşılamaktan mutluluk duyarız.

Kanallarımız:

* Çağrı Merkezimiz: 0850 210 0 888

(Sabit telefonlardan veya cep telefonlarından alan kodu çevirmeden arayın*)

* Diğer Numaramız: 0216 585 8 888

- Çağrı Merkezimiz haftanın 7 günü 24 saat hizmet vermektedir.

- Çağrı Merkezimiz ile yaptığınız görüşmeler iletişim hizmeti aldığınız operatör firma tarafından sizin için tanımlanan tarifeye göre ücretlendirilir.

- Sabit veya cep telefonunuzdan alan kodu tuşlamadan çağrı merkezi numaramızı arayarak ürününüz ile ilgili arzu ettiğiniz hizmeti talep edebilirsiniz.

* Whatsapp Numaramız: 0544 444 0 888

* Faks Numaramız: 0216-423-2353

* Web Adresimiz:

- www.grundig.com.tr

* e-posta Adresimiz:

- musteri.hizmetleri@grundig.com

* Sosyal Medya Hesaplarımız:

- <https://www.instagram.com/grundigturkiye/>

- <https://www.facebook.com/grundig.tr/>

- <https://www.youtube.com/user/TurkiyeGrundig>

* Posta Adresimiz:

- Arçelik A.Ş. Karaağaç Caddesi No:2-6,
34445, Söğütözü / İSTANBUL

* Bayilerimiz,

- <https://www.grundig.com.tr/yetkili-satici/>

* Yetkili Servislerimiz,

- <https://www.grundig.com.tr/yetkili-servis/>

- Tüm yetkili servis istasyonu bilgilerimiz, Ticaret Bakanlığı tarafından oluşturulan "Servis Bilgi Sistemi"nde (www.servis.gov.tr) yer almaktadır.

- Yedek parça malzemeleri yetkili servislerimizden temin edilebilir.

- Müşterilerimizden iletilen istek ve önerilerin Grundig'e ulaştığı bilgisini, müşteri ayrımı yapılmaksızın kendilerine 24 saat içinde veririz.
- Müşteri Hizmetleri sürecimiz:
Müşterilerimizin istek ve önerilerini;
* **İzlenebilir, raporlanabilir, şeffaf ve güvenli tek bir bilgi havuzunda toplarız.**
* **Yasal düzenlemelere uygun, objektif, adil ve gizlilik içinde ele alır ve değerlendiririz.**
* **Bu geri bildirimleri süreçlerimizin daha mükemmel hale getirilmesinde kullanırız.**
- Grundig olarak, mükemmel müşteri deneyimini yaşatmayı ana ilke olarak kabul eder, müşteri odaklı bir yaklaşım benimseriz.
- Bütün süreçlerimizi yönetim sistemi ile entegre ederek birbirini kontrol eden bir yapı geliştirilmesini sağlarız.
Yönetim hedeflerini de bu sistem üzerinden besleriz.

Aşağıdaki önerilere uymanızı rica ederiz.

- Ürününüzü aldığınızda Garanti belgesini Yetkili Satıcıya onaylattırınız.
- Ürününüzü kullanma kılavuzu esaslarına göre kullanınız.
- Ürününüz ile ilgili hizmet talebiniz olduğunda yukarıdaki telefon numaralarından Çağrı Merkezimize başvurunuz.
- Hizmet için gelen teknisyene "teknisyen kimlik kartı" nı sorunuz.
- İşiniz bittiğinde Yetkili servis teknisyeninden "Hizmet Fişi" istemeyi unutmayınız. alacağınız "Hizmet Fişi" , ilerde ürününüzde meydana gelebilecek herhangi bir sorunda size yarar sağlayacaktır.
- Ürünün kullanım ömrü: 7 yıldır. (Ürünün fonksiyonunu yerine getirebilmesi için gerekli yedek parça bulundurma süresi)

1**Müşteri Başvurusu**

Web sitesi

0850 210 0 888
Çağrı merkezi

Yetkili Servis

musteri.hizmetleri
@grundig.com

Yetkili Satıcı

Faks
0216 423 23 53**2****Başvuru kaydı**Başvuru Konusu
Müşteri Adı, Soyadı
Müşteri Telefonu
Müşteri Adresi**3****Hizmet talebinin alınması**

- Hizmet talebi analizi
- Hizmet hakkında müşterinin bilgilendirilmesi (Keşif,nakliye,montaj,bilgi,onarım,değişim vb.)
- Hizmet hakkında gerekli işlemin gerçekleştirilmesi

4**Müşteri memnuniyetinin alınması**

Memnun

Memnun
değil**5****Başvuru kaydının kapatılıp, bilgilerin saklanması**

Bu kılavuzu okumadan ürününüzü çalıştırmayınız.

Ürününüz ile ilgili garanti şartları, kullanımı ve sorun giderme yöntemleri kılavuzda yer almaktadır.

Uygun Kullanım ve Garanti ile İlgili Dikkat Edilmesi Gereken Hususlar;

Aşağıda belirtilen sorunların giderilmesi ücret karşılığında yapılır. Bu durumlar için garanti şartları uygulanmaz;

- 1) Kullanım hatalarından kaynaklanan hasar ve arızalar,
 - 2) Malın tüketiciye tesliminden sonraki yükleme, boşaltma, taşıma vb. sırasında oluşan hasar ve arızalar,
 - 3) Malın kullanıldığı yerin elektrik (priz, gerilim, topraklama vb.), su (su basıncı, musluk vb.), doğalgaz, telefon, internet vb. şebekesi ve/veya altyapısı (gider, zemin, ortam vb.) kaynaklı meydana gelen hasar ve arızalar,
 - 4) Doğa olayları ve yangın, su baskını vb. kaynaklı meydana gelen hasar ve arızalar,
 - 5) Malın tanıtma ve kullanma kılavuzlarında yer alan hususlara aykırı kullanılmasından kaynaklanan hasar ve arızalar,
 - 6) Malın, 6502 sayılı Tüketicinin Korunması Hakkındaki Kanununda tarif edilen şekli ile ticari veya mesleki amaçlarla kullanımı durumunda ortaya çıkan hasar ve arızalar,
 - 7) Mala yetkisiz kişiler tarafından bakım, onarım veya başka bir nedenle müdahale edilmesi
- Durumlarında mala verilmiş garanti sona erecektir.

Garanti uygulaması sırasında değiştirilen malın garanti süresi, satın alınan malın kalan garanti süresi ile sınırlıdır.

Bu ürün Arçelik A.Ş. adına Guangdong Xinbao Electrical Appliances Holdings Co., Ltd. Longzhou Road, Leliu Town, Shunde District, Foshan City, G.D., P.R.C. +86 757 25333696 tarafından üretilmiştir.

Menşei: P.R.C.

GARANTİ BELGESİ

- 1)Garanti süresi, malın teslim tarihinden itibaren başlar ve 2 yıldır.
- 2)Malın tanıma ve kullanma kılavuzunda gösterildiği şekilde kullanılması ve Arçelik A.Ş.'nin yetkili kıldığı servis çalışanları dışındaki şahıslar tarafından bakım, onarım veya başka bir nedenle müdahale edilmemiş olması şartıyla, malın bütün parçaları dahil olmak üzere tamamını; malzeme, işçilik ve üretim hatalarına karşı malın teslim tarihinden itibaren yukarıda belirtilen süre kadar garanti eder.
- 3)Malın ayıplı olduğunun anlaşılması durumunda tüketici, 6502 sayılı Tüketicinin Korunması Hakkında Kanunun 11 inci maddesinde yer alan;
a-Sözleşmeden dönme, c-Ücretsiz onarılmasını isteme,
b-Satış bedelinden indirim isteme, ç-Satılanın ayıpsız bir misli ile değiştirilmesini isteme, haklarından birini kullanabilir.
- 4)Tüketicinin bu haklardan ücretsiz onarım hakkını seçmesi durumunda satıcı; işçilik masrafı, değiştirilen parça bedeli ya da başka herhangi bir ad altında hiçbir ücret talep etmeksizin malın onarımını yapmak veya yaptırmakla yükümlüdür. Tüketici ücretsiz onarım hakkını üretici veya ithalatçıya karşı da kullanabilir. Satıcı, üretici ve ithalatçı tüketicinin bu hakkını kullanmasından müstesilsen sorumludur.
- 5)Tüketicinin, ücretsiz onarım hakkını kullanması halinde malın;
-Garanti süresi içinde tekrar arızalanması,
-Tamiri için gereken azami sürenin aşılması,
-Tamirinin mümkün olmadığı, yetkili servis istasyonu, satıcı, üretici yada ithalatçı tarafından bir raporla belirlenmesi durumlarında;
tüketici malın bedel iadesini, ayıp oranında bedel indirimini veya imkân varsa malın ayıpsız tali ile değiştirilmesini satıcıdan talep edebilir.
Satıcı, tüketicinin talebini reddedemez. Bu talebin yerine getirilmemesi durumunda satıcı, üretici ile ithalatçı müstesilsen sorumludur.
- 6)Malın tamir süresi 20 iş gününü geçemez. Bu süre garanti süresi içinde mala ilişkin arızanın yetkili servis istasyonuna veya satıcıya bildirim tarihinde, garanti süresi dışında ise malın yetkili servis istasyonuna teslim tarihinden itibaren başlar. Malın arızasının 10 iş günü içerisinde giderilmemesi halinde, üretici veya ithalatçı; malın tamiri tamamlanuncaya kadar, benzer özelliklere sahip başka bir malı tüketicinin kullanımına tahsis etmek zorundadır. Malın garanti süresi içerisinde arızalanması durumunda, tamirde geçen süre garanti süresine eklenebilir.
- 7)Malın kullanma kılavuzunda yer alan hususlara aykırı kullanılmasından kaynaklanan arızalar garanti kapsamı dışındadır.
- 8)Tüketici, garantiden doğan haklarının kullanılmasında ilgili olarak çıkabilecek uyumsuzluklarda yerleşim yerinin bulunduğu veya tüketici işleminin yapıldığı yerdeki Tüketici Hakem Heyetine veya Tüketici mahkemesine başvurabilir.
- 9)Satıcı tarafından bu Garanti Belgesinin verilmemesi durumunda, tüketici Ticaret Bakanlığı Tüketicinin Korunması ve Piyasa Gözetimi Genel Müdürlüğüne başvurabilir.

Üretici veya İthalatçı Firmanın:

Unvanı: Arçelik A.Ş.
Adresi: Arçelik A.Ş. Karaağaç Caddesi No:2-6,
34445, Sütluçe / İSTANBUL
Telefonu: (0-216) 585 8 888
Faks: (0-216) 423 23 53
web adresi: www.gundig.com.tr

GENEL MÜDÜR

Hakan Beyel

Arçelik A.Ş.

Malın

Markası: Grundig
Cinsi: Ekmek kızartma makinesi
Modeli: TA 6330
Seri No:
Garanti Süresi: 2 YIL
Azami Tamir Süresi: 20 İş günü

GENEL MÜDÜR YRD.

Adnan

Satıcı Firmanın:

Unvanı:
Adresi:
Telefonu:
Faks:
e-posta:

Fatura Tarih ve Sayısı:
Teslim Tarihi ve Yeri:
Yetkilinin İmzası:
Firmanın Kaşesi:

Bu bölümü, ürünü aldığımız Yetkili Satıcı imzalayacak ve kaşeleyecektir.

Beko Grundig Deutschland GmbH
Thomas-Edison-Platz 3
63263 Neu-Isenburg

www.grundig.com