

# ELECTRONIC CLOCK RADIO

Sonoclock 690

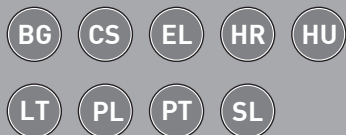

FOR A GOOD REASON

**GRUNDIG**

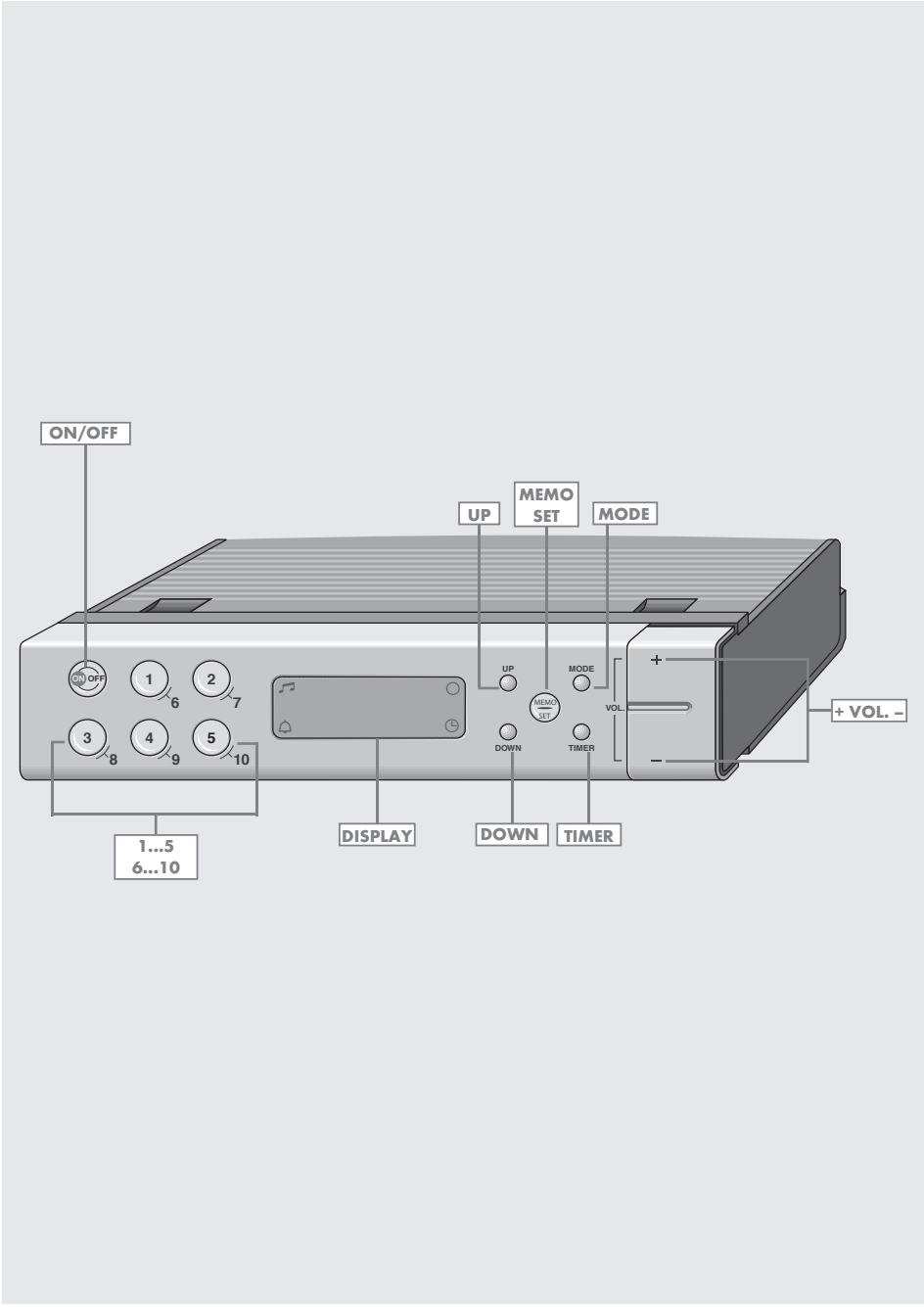

---

<b>БЪЛГАРСКИ</b>	<b>05 - 11</b>
<b>ČESKY</b>	<b>12 - 16</b>
<b>ΕΛΛΗΝΙΚΑ</b>	<b>17 - 23</b>
<b>HRVATSKI</b>	<b>24 - 28</b>
<b>MAGYAR</b>	<b>29 - 35</b>
<b>LIETUVIŲ K</b>	<b>36 - 41</b>
<b>POLSKI</b>	<b>42 - 46</b>
<b>PORTUGUÊS</b>	<b>47 - 52</b>
<b>SLOVENŠČINA</b>	<b>53 - 57</b>

- Ovaj uređaj namijenjen je za reprodukciju zvučnih signala. Bilo kakva druga uporaba je izričito zabranjena.
- Pri postavljanju uređaja provjerite postoji li odgovarajuće prozračivanje. Iza uređaja mora biti najmanje 10 cm praznog prostora. Ne stavljajte predmete na otvore za prozračivanje. Ne pokrivajte uređaj novinama, stolnjacima, zavjesama i sl.
- Uređaj upotrebljavajte samo u umjerenoj klimi.
- Zaštitite uređaj od vlage (vodenih kapljica ili prskanja). Na uređaj ne stavljajte posude, poput vaza. One se mogu prevrnuti i tekućina se može proliti na električne dijelove te stoga predstavlja sigurnosni rizik. Na uređaj ne stavljajte predmete, kao što su zapaljene svijeće.
- Kad odlučujete o tome gdje ćete staviti uređaj, molimo imajte na umu da su površine namještaja pokrivene različitim vrstama laka i plastike, od kojih većina sadrži kemijske aditive. Ti aditivi mogu korodirati držače uređaja, ostavljajući ostatke na površini namještaja koje će biti teško ili nemoguće ukloniti.
- Ne koristite bilo kakva sredstva za čišćenje jer to može oštetiti kućište. Očistite uređaj čistom, suhom krpom.
- Nikada ne otvarajte kućište uređaja. Jamstva će u slučaju nepravilnog rukovanja biti nevažeća.
- Ukoliko uređaj ne radi pravilno zbog statičkog električnog pražnjenja ili brzih trazijentnih napona (izboj), resetirajte ga. Da biste to uradili, isključite utikač napajanja i ponovno ga priključite nakon nekoliko sekundi.

## Tehnički podaci



Uređaj potiskuje buku prema primjenjivim direktivama EU.

Ovaj proizvod zadovoljava europske direktive 2004/108/EC, 2006/95/EC, 2009/125/EC i 2011/65/EU.

## Strujno napajanje:

230 volti, 50/60 Hz

## Izlaz:

DIN 45324, 10% ukupna harmonijska distorzija 800 mW

## Raspon frekvencije:

FM 87,5 ...108,0 MHz

## Dimenzije i masa:

Š x V x D 276 x 60 x 150 mm

Masa: 1,1 kg

Zadržavam pravo na tehničke i vizualne izmjene!

## Napomena o zaštiti okoliša



Ovaj je proizvod proizveden s kvalitetnim dijelovima i materijalima koji se mogu ponovno koristiti i koji su podelni za reciklažu.

Stoga, ne odlažite proizvod skupa s običnim otpadom iz kućanstva na kraju vijeka trajanja.

Ondesite ga na odlagalište za električnu i elektronsku opremu. To je označeno simbolom na proizvodu, u korisničkom priručniku i na pakiranju.





Molimo, konzultirajte se s lokalnim vlastima da biste saznali o najbližem odlagalištu.

Pomozite u zaštiti okoliša reciklažom rabljenih proizvoda.

# PREGLED

---

Pogledajte sliku na stranici 3.

<b>ON/OFF</b>	Uključivanje/isključivanje; poništava alarm za dan; poništava programator vremena alarma.	<b>MODE</b>	Uređaj uključen: mijenja prikaz zaslona sa frekvencije radio postaje na vrijeme; Uređaj isključen: tda biste namjestili vrijeme alarma, pritisnite i držite » <b>MODE</b> « i namjestite vrijeme alarma pomoću tipki » <b>UP</b> « ili » <b>DOWN</b> «, za namještanje vrste alarma.
<b>1...5</b> <b>6...10</b>	Pozicije kanala, pritisnite jednom za položaj kanala 1 ... 5, pritisnite dvaput za položaj kanala 6 ... 10.	<b>TIMER</b>	Za namještanje programatora vremena alarma, pritisnite i držite » <b>TIMER</b> « i namjestite programator vremena alarma pomoću tipki » <b>UP</b> « ili » <b>DOWN</b> «.
<b>Display</b>	Prikazuje različite informacije, kao što su frekvencija postaje, glasnoća, vrijeme, vrijeme alarma i programator vremena alarma.	<b>+ VOL. -</b>	Za namještanje glasnoće.
<b>osvjetljen prikaz</b> 	Alarm s radio postajom aktiviran.	<b>Stražnja strana uređaja</b> 	Kabel napajanja. Teleskopska antena.
	Alarm sa zvučnim signalom aktiviran.	<b>Donja strana uređaja</b>	Prefinac za pomoćnu bateriju.
	Uređaj uključen.		
	Programator vremena uključen.		
<b>UP/DOWN</b>	Za ručno namještanje radio postaje; za namještanje vremena, vremena alarma i programatora vremena alarma.		
<b>MEMO SET</b>	Uređaj uključen: sprema radio postaju na položaj kanala prilikom instalacije; Uređaj isključen: da biste namjestili vrijeme, pritisnite i držite » <b>MEMO SET</b> « i namjestite vrijeme pomoću tipki » <b>UP</b> « ili » <b>DOWN</b> «.		

## Spajanje kabela napajanja

### Napomena:

- Provjerite odgovara li mrežni napon na tipskoj pločici (na stražnjoj strani uređaja) vašem lokalnom mrežnom naponu.
- Ako to nije slučaj, obratite se dobavljaču.

- 1 Utaknite kabel napajanja u utičnicu (230 V~, 50/60 Hz).

### Pažnja:

- Uređaj je spojen na električnu mrežu kabelom napajanja. Isključite kabel napajanja kad želite u potpunosti isključiti uređaj s napajanja.
- Isključite utikač napajanja da isključite uređaj iz struje. Pazite da je utikač napajanja lako dostupan tijekom rada i da pristup do njega nije zapriječen drugim predmetima.

## Umetanje pomoćne baterije

U slučaju nestanka struje, pomoćna baterija spremić će vrijeme sata i vrijeme alarma na uređaju.

Režim radio i alarm mogu se upotrebljavati, međutim, zaslon nije osvijetljen.

- 1 Otvorite prefinac za baterije pritiskom na označenu površinu i povlačenjem poklopca u stranu.

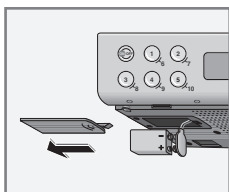

- 2 Umetnite bateriju (9 V blok, tip 6F22).

- 3 Zatvorite prefinac za baterije.

### Napomena:

- Preporučujemo da zamijenite pomoćnu bateriju nakon otprilike 1 godine.
- Ne izlažite baterije velikoj toplini, koju uzrokuje na primjer direktna sunčeva svjetlost, grijači ili vatra.
- Izvadite bateriju kad se isprazni ili kad uređaj dulje vrijeme neće biti priključen na mrežno napajanje.
- Jamstvom nisu pokrivena šteta koje nastanu uslijed curenja baterije.

### Napomena o zaštiti okoliša

- Baterije, uključujući one koje ne sadrže teške metale, ne smiju se odlagati u kućni otpad. Iskorištene baterije odložite u skladu s ekološkim propisima, npr. na javnim odlagalištima. Raspitajte se o lokalnim važećim zakonima.

# INSTALACIJA I POSTAVKE

## Postavljanje uređaja

Zvučnik uređaja nalazi se na donjoj strani uređaja. Za optimalan zvuk, montirajte nosač uređaja na donju stranu uređaja.

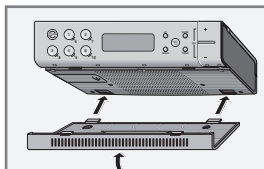

- 1 Umetnite držač uređaja u utore na donjoj strani uređaja.

## Montiranje uređaja ispod pulta

Pričvrtni vijci nalaze se u bočnom odjeljku pakiranja.

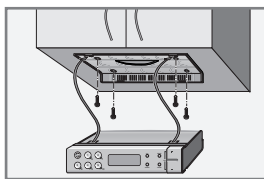

- 1 Označite položaje za četiri montažna vijka.
- 2 Nosač uređaja pričvrstite sa četiri vijka.

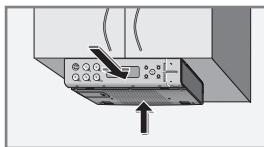

- 3 Uređaj umetnite u nosač.

### Napomena:

- Da biste uklonili uređaj, pritisnite opružnu kucicu na poleđini i maknite uređaj povlačeći ga prema naprijed.

## Postavljanje sata

- 1 Isključite uređaj pomoću tipke »ON/OFF«.
  - Na zaslonu trepće »12:00«.

- 2 Pritisnite tipku »MEMO SET« i držite je.
- 3 Namjestite sat pomoći tipki »UP« ili »DOWN«.
  - Ako držite pritisnute tipke »UP« ili »DOWN«, možete brže namjestiti vrijeme.
- 4 Pustite tipku »MEMO SET«.

## Namještanje radio postaja

Dostupno je 10 položaja za kanale radio postaja.

- 1 Uključite uređaj pomoću tipke »ON/OFF«.
- 2 Traženje postaja pokrenete tako da pritisnete i držite tipku »UP« ili »DOWN«.
  - Pretraga prestaje čim se pronađe postaja s dovoljno jakim signalom.

### Napomena:

- Također, možete postupno namjestiti frekvenciju u pomacima od 50 kHz tako da kratko pritisćete tipku »UP« ili »DOWN«. Na zaslonu se prikazuju samo pomaci od 100 kHz.

- 3 Radio postaju spremite pritiskom na tipku »MEMO SET« (»P«-rečice na zaslonu), odaberite željeni položaj kanala unutar 10 sekundi pomoću tipki od »1 do 10« i potvrdite tipkom »MEMO SET«.
  - »1 ... 10« pritisnete jednom za položaje kanala 1 ... 5, dvaput za položaje kanala 6 ... 10.
  - Zaslon: nakratko se prikazuje položaj kanala, a zatim frekvencija.
- 4 Za namještanje ostalih radio postaja, ponovite ovaj postupak počevši s točkom 2.

### Napomena:

- Ako ne odaberete položaj kanala unutar 10 sekundi, uređaj će prekinuti postupak namještanja. Počnite ponovno od točke 3.

# RADIO REŽIM

## Prijam radio signala

Kad je uređaj isključen, na zaslonu se prikazuje trenutno vrijeme.

- 1 Uključite uređaj pomoću tipke »ON/OFF«.
  - Na zaslonu se pojavljuje položaj kanala, a odmah nakon toga frekvencija postaje.
  - Automatski se odabire posljednji položaj kanala.
- 2 Odaberite položaj kanala pomoću gumba »1 do 10«.
  - »1 ... 10« pritisnete jednom za položaje kanala 1 ... 5, dvaput za položaje kanala 6 ... 10.

- 3 Isključite uređaj pomoću tipke »ON/OFF«.
  - Na zaslonu se pojavljuje trenutno vrijeme.

## Podešavanje glasnoće

- 1 Namjestite glasnoću pomoću tipke »+ VOL.« ili »VOL.-«.

## Promjena zaslona

Zaslon na vašem uređaju pruža informacije o trenutnom vremenu ili frekvenciji postaje.

- 1 Pozovite željene informacije pomoću tipke »MODE«.

# ALARM REŽIM

## Postavljanje vremena i vrste alarma

Možete unijeti vrijeme alarma i odabrati između dvije različite vrste alarma.

### Postavljanje vremena alarma

- 1 Isključite uređaj pomoću tipke »ON/OFF«.  
- Zaslon: trenutno vrijeme.
- 2 Unesite vrijeme alarma tako da pritisnete i držite gumb »MODE«.  
- Zaslon: postavljeno vrijeme i vrsta alarma, (»↵« ili »⏏«).
- 3 Namjestite željeno vrijeme alarma pomoću tipki »UP« ili »DOWN«.
- 4 Pustite tipku »MODE«.

### Alarm s radio postajom

Vaš uređaj opremljen je dinamičkim zvučnim signalom. To znači da se glasnoća radio postaje postupno povećava tijekom reprodukcije.

- 1 Uključite uređaj pomoću tipke »ON/OFF«.
- 2 Odaberite položaj kanala pomoću gumba »1 do 10«.
- 3 Isključite uređaj pomoću tipke »ON/OFF«.
- 4 Odaberite vrstu alarma tako da pritisćete tipku »MODE« dok se na zaslonu ne prikaže »↵« (= alarm s radio postajom).  
- Uređaj se uključuje u vrijeme alarma i ponovno se isključuje nakon 60 minuta.  
- Dok se alarm oglašava, na zaslonu trepće »↵«.

### Alarm sa zvučnim signalom

Vaš uređaj opremljen je dinamičkim zvučnim signalom. To znači da se glasnoća zvučnog signala postupno povećava tijekom aktivacije.

- 1 Isključite uređaj pomoću tipke »ON/OFF«.
- 2 Odaberite vrstu alarma tako da pritisćete tipku »MODE« dok se na zaslonu ne prikaže »⏏« (= alarm sa zvučnim signalom).  
- Uređaj se uključuje u vrijeme alarma; zvučni signal postupno postaje glasniji. Zvučni signal isključuje se nakon maksimalno 60 minuta.  
- Dok se alarm oglašava, na zaslonu trepće »⏏«.

### Provjera vremena alarma

Vrijeme alarma možete provjeriti bez blokiranja funkcije alarma.

- 1 Isključite uređaj pomoću tipke »ON/OFF«.
- 2 Pritisnite tipku »MODE«.  
- Zaslon: vrsta alarma i vrijeme alarma.

### Poništavanje alarma za dan

- 1 Poništite alarm pomoću tipke »ON/OFF«.  
- Funkcija alarma poništena je za ostatak dana, no alarm će se aktivirati sljedeći dan u zadano vrijeme.

### Isključivanje funkcije alarma

- 1 Isključite uređaj pomoću tipke »ON/OFF«.
- 2 Pritisnite tipku »MODE« dok ne prestanu svijetliti oba prikaza, »↵« i »⏏«.  
- Funkcija alarma je isključena, ali su vremena alarma spremljena.

#### Napomena:

- Za ponovno aktiviranje funkcije alarma, pritisnite tipku »MODE«.

# REŽIM PROGRAMATORA VREMENA

## Programator vremena alarma

Uređaj možete programirati tako da vas podsjeti zvučnim signalom. Postavka je aktivna bez obzira na to je li uređaj uključen ili isključen.

- 1 Pritisnite i držite tipku »TIMER«.  
- Zaslon: »00« (najmanje vrijeme namještanja).
- 2 Unesite vrijeme podsjetnika pomoću tipki »UP« ili »DOWN« (u intervalima od 1 minute od 00 do 300 minuta).

- Prikaz »⌚« trepće.
- Nakon isteka postavljenog vremena, oglašava se zvučni signal.

#### Napomena:

- Funkciju možete ranije prekinuti tako da pritisnete tipku »TIMER« i držite je 3 sekunde.

- 3 Isključite zvučni signal pomoću tipke »ON/OFF«.



Grundig Intermedia GmbH  
Beuthener Strasse 41  
90471 Nürnberg

[www.grundig.com](http://www.grundig.com)  
72010 761 4500 13/08

AUS GUTEM GRUND

**GRUNDIG**